

(၅)နှစ်ပြည့်ကျေးရွာသုံးစိုက်ခင်းများတည်ထောင်ခြင်း  
လုပ်ငန်းဆိုင်ရာညွှန်ကြားချက်များ

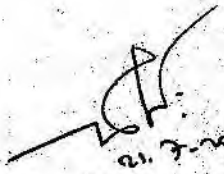

(င) နောင်တစ်ချိန် ကျူးကျော်ယာများကို လွယ်ကူစွာသိရှိနိုင်ရန်၊ ကျူးကျော်ယာများ၏ နယ်နိမိတ်များတွင် ယူကလစ်ကဲ့သို့ အကြီးမြန်သစ်ပင်များခပ်စိပ်စိပ်စိုက်ပျိုးရန် မှတ်ချက်။ ရန်ပုံငွေ/စက်သုံးဆီ လိုအပ်မှုရှိပါက တွက်ချက်တင်ပြရန်ဖြစ်ပါသည်။

  
၁၂.၇.၂၀၁၇

ညွှန်ကြားရေးမှူးချုပ် (ကိုယ်စား)

[ဘကောင်း၊ ညွှန်ကြားရေးမှူး(စီမံကိန်း)]

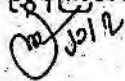

မိတ္တူကို-

- ၁။ ညွှန်ကြားရေးမှူးချုပ်ရုံး၊ အမှုတွဲဖိုင်
- ၂။ ဒုတိယညွှန်ကြားရေးမှူးချုပ်၊ အပူပိုင်းဒေသစီမံခန့်ခွဲရေးဦးစီးဌာန
- ၃။ ရုံးလက်ခံ
- ၄။ အမှုတွဲ



၃။ သို့ဖြစ်ပါ၍ ရည်ညွှန်း(၁)ပါစာဖြင့် ညွှန်ကြားချက်များအတိုင်း ထင်းစိုက်ခင်းလွှဲပြောင်းမှု ဆောင်ရွက်ရန် လုပ်ငန်းစဉ်များနှင့်အညီ ကွင်းဆင်းစိစစ်ဆောင်ရွက်၍ အကျိုးပြုကျေးရွာနှင့် ညှိနှိုင်းသဘောတူပြီးဖြစ်သည့် ၂၀၁၇-၂၀၁၈ ဘဏ္ဍာနှစ်တွင် ပထမဦးစားပေးအနေဖြင့် ထပ်မံ လွှဲပြောင်းပေးနိုင်မည့် မြို့နယ်၊ ခရိုင်၊ တိုင်းအလိုက် စိုက်ကွက်များစာရင်းအား တိုင်းဒေသကြီး များမှ စိစစ်၊ စုစည်း၍ အမြန်ဆုံး ပြန်လည်ရှင်းလင်းတင်ပြရန် နှိုးဆော်အကြောင်းကြားပါသည်။

  
ညွှန်ကြားရေးမှူးချုပ် (ကိုယ်စား)  
[ဘကောင်း၊ ညွှန်ကြားရေးမှူး(စီမံကိန်း)]  
၁၈-၄

မိတ္တူကို-

- ၁။ ညွှန်ကြားရေးမှူးချုပ်ရုံး၊ အမှုတွဲပိုင်
- ၂။ ဒုတိယညွှန်ကြားရေးမှူးချုပ်၊ အပူပိုင်းဒေသစီမံလွှဲပြောင်းရေးဦးစီးဌာန
- ၃။ ရုံးလက်ခံ
- ၄။ အမှုတွဲ



ပြည်ထောင်စုသမ္မတမြန်မာနိုင်ငံတော်အစိုးရ  
သယံဇာတနှင့်သဘာဝပတ်ဝန်းကျင်ထိန်းသိမ်းရေးဝန်ကြီးဌာန  
အပူပိုင်းဒေသစီမံခန့်ခွဲရေးဦးစီးဌာန  
ညွှန်ကြားရေးမှူးချုပ်ရုံး၊ မန္တလေးမြို့

စာအုပ်အမှတ်  
ညွှန်ကြားရေးမှူးချုပ်ရုံး (မန္တလေး) ၀၂ ၅၃၀၃၅  
အပူပိုင်းဒေသစီမံခန့်ခွဲရေးဦးစီးဌာန ၀၂ ၅၃၀၃၆  
ညွှန်ကြားရေးမှူးချုပ်ရုံး ၀၂ ၅၃၀၃၅  
အပူပိုင်းဒေသစီမံခန့်ခွဲရေးဦးစီးဌာန ၀၂ ၅၃၀၃၆  
အပူပိုင်းဒေသစီမံခန့်ခွဲရေးဦးစီးဌာန ၀၂ ၅၃၀၃၆  
Fax ၀၂ ၅၃၀၃၆  
Email: d.ayone@monrec.gov.mm  
Website: www.d.ayone@monrec.gov.mm

စာအမှတ်။ စီမံကိန်း/စီမံခန့်ခွဲရေး/စခ-၅/၅၂၅ - ၄၂ /၂၀၁၇  
ရက် စွဲ ။ ၂၀၁၇ ခုနှစ်၊ မတ်လ ၃ ရက်

သို့

ညွှန်ကြားရေးမှူး  
အပူပိုင်းဒေသစီမံခန့်ခွဲရေးဦးစီးဌာန  
(စစ်ကိုင်း၊ မကွေး၊ မန္တလေး)တိုင်းဒေသကြီး

အကြောင်းအရာ။ ထုတ်ယူသုံးစွဲပြီး ကျေးရွာသုံးစိုက်ခင်းများအတွင်း စိုက်ခင်းပြန်လည်  
စိုက်ပျိုးမည့် အစီအမံများ တင်ပြထားရေးကိစ္စ

ရည်ညွှန်းချက် ။ ညွှန်ကြားရေးမှူးချုပ်ရုံး၊ အပူပိုင်းဒေသစီမံခန့်ခွဲရေးဦးစီးဌာန၏  
၂၅-၁၀-၂၀၁၆ ရက်စွဲပါစာအမှတ်၊ စီမံကိန်း/စီမံခန့်ခွဲရေး/စခ-၅/၁၈၃၀-၃၃/  
၂၀၁၆

၁။ အထက်အကြောင်းအရာပါကိစ္စနှင့်ပတ်သက်၍ (၅) နှစ်ပြည့်ပြီးကျေးရွာသုံးစိုက်ခင်းများအား  
သက်ဆိုင်ရာအကျိုးပြုကျေးရွာများသို့ လွှဲပြောင်းပေးအပ်ပြီး ထင်း၊ တိုင်၊ မျော ထုတ်ယူသုံးစွဲပြီးသည့်  
ကျေးရွာသုံးစိုက်ခင်းများတွင် စိုက်ခင်း Management Plan နှင့်အညီ ကျေးရွာသုံးစိုက်ခင်း  
ကြီးကြပ်မှုကော်မတီ၏ သဘောတူညီမှုဖြင့် ကျေးရွာသုံးစိုက်ခင်းများ အမြန်ဆုံး ပြန်လည်  
တည်ထောင်စိုက်ပျိုးရန် ရည်ညွှန်းပါစာဖြင့် အကြောင်းကြားပြီးဖြစ်ပါသည်။

၂။ ထိုသို့ဆောင်ရွက်ရာတွင် မြေနေရာခိုင်မာရေးနှင့် မှတ်တမ်းမှတ်ရာ တိတိကျကျကျန်ရှိစေရေး  
အတွက် ကျေးရွာသုံးစိုက်ခင်းများပြန်လည်စိုက်ပျိုးမည့် အစီအမံအား မြို့နယ်၊ ခရိုင်၊ တိုင်းဒေသကြီး  
တာဝန်ခံများမှ စိစစ်ပြီး မြို့နယ်မြေယာစီမံခန့်ခွဲမှုကော်မတီထံသို့ မှတ်တမ်းတင် အတည်ပြုထားရှိ  
နိုင်ရေး တင်ပြဆောင်ရွက်သွားရန်နှင့် ဆောင်ရွက်ပြီးစီးမှုအား အချိန်နှင့်တပြေးညီ ဦးစီးရုံးချုပ်သို့  
ပြန်လည်တင်ပြသွားရန် အကြောင်းကြားပါသည်။

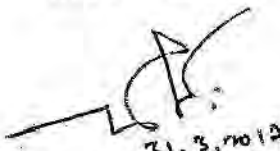
  
ညွှန်ကြားရေးမှူးချုပ် (ကိုယ်စား)  
[ ဘကောင်း၊ ညွှန်ကြားရေးမှူး (စီမံကိန်း) ]  
၅.၃.၁၇

မိတ္တူကိုင်-

- ၁။ ညွှန်ကြားရေးမှူးချုပ်ရုံး၊ အမှုတွဲဖိုင်
- ၂။ ဒုတိယညွှန်ကြားရေးမှူးချုပ်၊ အပူပိုင်းဒေသစီမံခန့်ခွဲရေးဦးစီးဌာန
- ၃။ ရုံးလက်ခံ
- ၄။ အမှုတွဲ



ပြည်ထောင်စုသမ္မတမြန်မာနိုင်ငံတော်အစိုးရ  
 သယံဇာတနှင့်သဘာဝပတ်ဝန်းကျင်ထိန်းသိမ်းရေးဝန်ကြီးဌာန  
 အပူပိုင်းဒေသစီမံခန့်ခွဲရေးဦးစီးဌာန  
 ညွှန်ကြားရေးမှူးချုပ်ရုံး၊ မန္တလေးမြို့  
 စာအမှတ် ။စီမံကိန်း/စီမံခန့်ခွဲရေး/၀၁၅/ ၀၃၂- ၇၃၅ / ၂၀၁၇  
 ရက်စွဲ ။၂၀၁၇ ခုနှစ်၊ ဇန်နဝါရီလ ၁၂ ရက်

ပြည်ထောင်စုသမ္မတမြန်မာနိုင်ငံတော်  
 သယံဇာတနှင့်သဘာဝပတ်ဝန်းကျင်ထိန်းသိမ်းရေးဝန်ကြီးဌာန  
 အပူပိုင်းဒေသစီမံခန့်ခွဲရေးဦးစီးဌာန  
 ညွှန်ကြားရေးမှူးချုပ်ရုံး၊ မန္တလေးမြို့  
 စာအမှတ် ။စီမံကိန်း/စီမံခန့်ခွဲရေး/၀၁၅/ ၀၃၂- ၇၃၅ / ၂၀၁၇  
 ရက်စွဲ ။၂၀၁၇ ခုနှစ်၊ ဇန်နဝါရီလ ၁၂ ရက်

သို့

ညွှန်ကြားရေးမှူး  
 အပူပိုင်းဒေသစီမံခန့်ခွဲရေးဦးစီးဌာန  
 (စစ်ကိုင်း၊ မကွေး၊ မန္တလေး)တိုင်းဒေသကြီး

အကြောင်းအရာ။ (၅)နှစ်ပြည့် ကျေးရွာသုံးစိုက်ခင်းမှ သစ်တောထွက်ပစ္စည်းများ ထုတ်ယူ  
 သုံးစွဲပြီးနောက် ငုတ်တက်ချွန်ခြင်းလုပ်ငန်းဆောင်ရွက်ရန်ကိစ္စ  
 ရည် ညွှန်း ချက်။ အပူပိုင်းဒေသစီမံခန့်ခွဲရေးဦးစီးဌာန၊ ညွှန်ကြားရေးမှူးချုပ်ရုံး၊  
 (၁၀-၁-၂၀၁၇) ရက်နေ့တွင် ကျင်းပပြုလုပ်သော ပုံမှန်လုပ်ငန်းညှိနှိုင်း  
 အစည်းအဝေး အမှတ်စဉ် (၁/၂၀၁၇)၊ ဆုံးဖြတ်ချက်အမှတ်(၄)

၁။ အထက်အကြောင်းအရာပါကိစ္စနှင့်ပတ်သက်၍ အပူပိုင်းဒေသစီမံခန့်ခွဲရေးဦးစီးဌာနရှိ  
 တိုင်းဒေသကြီး(၃)ခုတွင် (၅)နှစ်ပြည့်ပြီး ကျေးရွာသုံးစိုက်ခင်းများအား စိုက်ခင်းတည်ထောင်ခြင်း  
 ရည်ရွယ်ချက်များနှင့်အညီ အကျိုးပြုကျေးရွာများသို့ လွှဲပြောင်းပေးအပ်ခြင်းကို ပြည်ထောင်စု  
 ဝန်ကြီး၏ ခွင့်ပြုချက်အရ ဆောင်ရွက်လျက်ရှိပြီး ဒေသ၏လိုအပ်ချက်အပေါ် အခြေခံရေးဆွဲထား  
 သည့် စိုက်ခင်းအုပ်ချုပ်လုပ်ကိုင်မှု စီမံချက်များနှင့်အညီ တိုင်းဒေသကြီးရှိ ဒုတိယညွှန်ကြားရေးမှူး  
 များကိုယ်တိုင် ကွင်းဆင်းစိစစ်ကြီးကြပ်၍ အကျိုးပြုကျေးရွာဒေသခံများနှင့် ပူးပေါင်းပြီးဒေသခံများ  
 ၏ အခြေခံလိုအပ်ချက်ဖြစ်သည့် ထင်း၊ တိုင်၊ မျောများ ထုတ်ယူသုံးစွဲမှုကို စနစ်တကျ ဆောင်ရွက်  
 လျက်ရှိပါသည်။

၂။ ၂၀၁၆ခုနှစ်၊ ဒီဇင်ဘာလကုန်အထိ တိုင်းဒေသကြီး(၃)ခုတွင် စုစုပေါင်းစိုက်ခင်း(၄၆)ခု  
 ဧရိယာဧက(၅၁၇၇.၄၂)မှ ထင်းထုတ်ယူသုံးစွဲဧက(၂၃၆၀)တွင် ထွက်ရှိထင်း(၁၁၈၂.၂၉)တန်၊ တိုင်  
 (၃၀၉၁)လုံး၊ မျော(၄၆၂၂)လုံးတို့အား သက်ဆိုင်ရာကျေးရွာအိမ်ထောင်စု (၁၀၇၄၅)စုသို့ ထုတ်ယူ  
 ဖြန့်ဝေခဲ့ပြီး ၂၀၁၇-၂၀၁၈ ဘဏ္ဍာနှစ် (၂၀၁၇မိုးရာသီ)တွင် တိုင်းဒေသကြီး (၃)ခုအတွင်းရှိ ထင်း  
 ထုတ်ယူသုံးစွဲပြီးစိုက်ကွက်(၁၁)ကွက်၌ ကျေးရွာသုံးစိုက်ခင်း (၅၈၅)ဧကအား ပြန်လည်စိုက်ပျိုး  
 တည်ထောင်သွားမည်ဖြစ်ပါသည်။

၃။ ဖော်ပြပါ ထင်းထုတ်ယူသုံးစွဲပြီးစိုက်ခင်းများ၏ ဆောင်ရွက်ပြီးစီးကြောင်း အစီရင်ခံစာများ  
 အား စိစစ်ရာ ပင်ပူးခွာ၊ ကိုင်းချိုင့်၊ ငုတ်တက်ချွန်၊ အပြောင်ရှင်း စသည့်စနစ်များ အသုံးပြု၍  
 ထုတ်ယူသုံးစွဲထားကြောင်း ဖော်ပြထားသော်လည်း၊ ခုတ်ယူပြီး ငုတ်များအား ငုတ်တက်ချွန်ခြင်း  
 ရှိ/မရှိ တိကျစွာ ဖော်ပြထားခြင်း မရှိကြောင်း တွေ့ရှိရပါသည်။ အပြောင်ရှင်းစနစ်ဖြင့် ထုတ်ယူသုံးစွဲ  
 သည့် စိုက်ကွက်များမှအပ ထင်း၊ တိုင်၊ မျော ထုတ်ယူသုံးစွဲပြီး ကျန်ရှိခဲ့သော ငုတ်တက်များအား  
 စနစ်တကျငုတ်တက်ချွန်ခြင်း လုပ်ငန်းဆောင်ရွက်မှသာလျှင် စိုက်ခင်းများရေရှည်တည်တံ့ပြီး  
 ဒေသခံများအနေဖြင့် သစ်တောထွက်ပစ္စည်းများအား ရေရှည်ထုတ်ယူသုံးစွဲနိုင်မည်ဖြစ်ပါသည်။

-၂-

၄။ ရည်ညွှန်းပါ အစည်းအဝေးဆုံးဖြတ်ချက်အရ ၎င်းတို့တက်ချွန်စနစ်ဖြင့် ထင်းထုတ်ယူသုံးစွဲပြီး စိုက်ကွက်များအနက် ခုတ်ယူပြီး၎င်းတက်များအား ၎င်းတက်ချွန်ခြင်းလုပ်ငန်း ဆောင်ရွက်ခြင်း မပြုရသေးသော စိုက်ကွက်များတွင် ၎င်းတက်ချွန်ခြင်း လုပ်ငန်းအား အမြန်ဆုံးဆောင်ရွက်နိုင်ရေး အတွက် ဆောင်ရွက်ရန်လိုအပ်သည့် စိုက်ကွက်စာရင်းနှင့် ဆောင်ရွက်မည့်အစီအမံတို့ကို ရန်ပုံငွေ တွက်ချက်မှုနှင့်အတူ (၃၁-၁-၂၀၁၇)လကုန်အရောက် ပြန်လည် တင်ပြရန် အကြောင်းကြားပါသည်။

၅။ နောင်တွင် အကျိုးပြုကျေးရွာများမှ ၎င်းတက်ချွန်စနစ်ဖြင့် ထင်း၊ တိုင်၊ မျော ထုတ်ယူ သုံးစွဲခြင်း ဆောင်ရွက်သည့်အချိန်တွင် သက်ဆိုင်ရာကျေးရွာစိုက်ခင်း အုပ်ချုပ်မှုကော်မတီနှင့် ကျေးရွာသားများသို့ ၎င်းတက်ချွန် ခြင်းနည်းစနစ် ပြသကြီးကြပ်၍ အကျိုးပြုကျေးရွာအင်အားဖြင့် တပြိုင်နက်တည်း ဆောင်ရွက်သွားရန် ထပ်လောင်းအကြောင်းကြားပါသည်။

  
12.1.2017

ညွှန်ကြားရေးမှူးချုပ် (ကိုယ်စား)

[ ဘကောင်း၊ ညွှန်ကြားရေးမှူး (စီမံကိန်း) ]

၇၂-၁

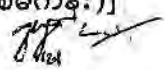

မိတ္တူ

၁။ ဒုတိယညွှန်ကြားရေးမှူးချုပ်၊ အပူပိုင်းဒေသစီမံခန့်ခွဲရေးဦးစီးဌာန

၂။ ရုံးလက်ခံ

၃။ မျောစာတွဲ

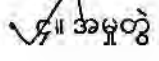
 အမှုတွဲ





ပြည်ထောင်စုသမ္မတမြန်မာနိုင်ငံတော်အစိုးရ  
သယံဇာတနှင့်သဘာဝပတ်ဝန်းကျင်ထိန်းသိမ်းရေးဝန်ကြီးဌာန  
အပူပိုင်းဒေသစီမံခန့်ခွဲရေးဦးစီးဌာန  
ညွှန်ကြားရေးမှူးချုပ်ရုံး၊ မန္တလေးမြို့

စာအုပ်ကြေးစာရင်း  
ပြန်ကြေးစာရင်း  
ရက်စွဲ  
ပြန်ကြေးစာရင်း  
ပြန်ကြေးစာရင်း  
ပြန်ကြေးစာရင်း  
ပြန်ကြေးစာရင်း  
ပြန်ကြေးစာရင်း  
ပြန်ကြေးစာရင်း  
ပြန်ကြေးစာရင်း

စာအမှတ်/စီမံကိန်း/စီမံခန့်ခွဲရေး/မ-၅/၁၅၈-၅၂/၂၀၁၇  
ရက်စွဲ၊ ၂၀၁၇ ခုနှစ် ၊ ဇန်နဝါရီလ ၁၀ ရက်

သို့

ညွှန်ကြားရေးမှူး  
အပူပိုင်းဒေသစီမံခန့်ခွဲရေးဦးစီးဌာန  
စစ်ကိုင်းတိုင်းဒေသကြီး၊မကွေးတိုင်းဒေသကြီး၊မန္တလေးတိုင်းဒေသကြီး

- အကြောင်းအရာ။ (၅)နှစ်ပြည့် ကျေးရွာသုံးစိုက်ခင်းများအား သက်ဆိုင်ရာ အကျိုးပြုကျေးရွာများသို့ လွှဲပြောင်းပေးအပ်ပြီး ဖြစ်ပါသဖြင့် ဌာနစိုက်ခင်းစာရင်းမှ ပယ်ဖျက် ခွင့်ပြုရန် တင်ပြခြင်း
- ရည် ညွှန်း ချက်။ သယံဇာတနှင့် သဘာဝပတ်ဝန်းကျင် ထိန်းသိမ်းရေးဝန်ကြီးဌာနပြည်ထောင်စုဝန်ကြီးရုံး၏၁၈-၁၀-၂၀၁၆ရက်စွဲပါ စာအမှတ်၊ (သစ်တော)/ EC (၁၃)/(၁၉၃၅/ ၂၀၁၆)

အထက်အကြောင်းအရာပါကိစ္စနှင့်ပတ်သတ်၍ (စစ်ကိုင်း၊မကွေး၊မန္တလေး) တိုင်းဒေသကြီးအတွင်း တည်ထောင် စိုက်ပျိုးခဲ့သည့် ပူးတွဲစာရင်းပါ စိုက်ကွက်(၁၀၂)ကွက် စုစုပေါင်း(၁၀၃၇၇)ဧကသည် စိုက်ခင်း သက်တမ်း (၅)နှစ်ပြည့်ပြီးဖြစ်၍ အပူပိုင်းဒေသစီမံခန့်ခွဲရေးဦးစီးဌာနမှ သက်ဆိုင်ရာအကျိုးပြု ကျေးရွာများသို့ ကျေးရွာအုပ်ချုပ်ရေးမှူးထံ လွှဲပြောင်းလက်ခံမှတ်တမ်းဖြင့် လွှဲပြောင်းပေးပြီးဖြစ်ပါသဖြင့်ဌာန စိုက်ခင်းစာရင်းမှ နုတ်ပယ်ခွင့်ပြုကြောင်းကို ရည်ညွှန်းပါ ၂၀၁၆ခုနှစ်၊အောက်တိုဘာလ(၁၇)ရက်နေ့တွင်ကျင်းပခဲ့သော သယံဇာတနှင့်ပတ်ဝန်းကျင်ထိန်းသိမ်းရေးဝန်ကြီးဌာန၊ စီမံခန့်ခွဲကော်မတီ၏ အစည်းအဝေးအမှတ်စဉ် (၁၃/၂၀၁၆)မှ သဘောတူခွင့်ပြုကြောင်း အကြောင်းကြားလာပါသည်။

၂။ သို့ပါ၍ ဖော်ပြပါစိုက်ခင်းများအား ဌာနစိုက်ခင်းစာရင်းမှ ပယ်ဖျက်ဆောင်ရွက်သွားနိုင်ရန်နှင့် လွှဲပြောင်းပြီးစိုက်ကွက်များတွင် Management Planနှင့်အညီ ထင်း၊ တိုင်၊ မျော ထုတ်ယူသုံးစွဲပြီးပါက အနီးစပ်ဆုံးဘဏ္ဍာနှစ်မှ စတင်၍ အမြန်ဆုံး စိုက်ခင်းပြန်လည်တည်ထောင်နိုင်ရေးအတွက် အလေးထားစီမံဆောင်ရွက်သွားရန် အကြောင်းကြားပါသည်။

*(Handwritten signature)*  
၂၀.၁.၂၀၁၇

ညွှန်ကြားရေးမှူးချုပ် (ကိုယ်စား)  
[ဘကောင်း၊ ညွှန်ကြားရေးမှူး(စီမံကိန်း)]

မိတ္တူကိုင်-

၁။ဒုတိယ ညွှန်ကြားရေးမှူးချုပ်၊ အပူပိုင်းဒေသစီမံခန့်ခွဲရေးဦးစီးဌာန

- ၂။ရုံးလက်ခံ
- ၃။မျောစာတွဲ
- ၄။အမှုတွဲဖိုင်

အပူပိုင်းဒေသစိမ်းလန်းစိုပြည်ရေးဦးစီးဌာန

(၅)နှစ်ပြည့် ကျေးရွာသုံးစိုက်ခင်းများ အကျိုးပြုကျေးရွာများသို့ ထပ်မံလွှဲပြောင်းပေးအပ်ပြီးစီးမှုစာရင်းချုပ်

စစ်ကိုင်းတိုင်းဒေသကြီး

စဉ်	ခရိုင်/မြို့နယ်	စိုက်ခင်းအမှတ်	လွှဲပြောင်း(ဧက)	အကျိုးပြုကျေးရွာ
(၁)	(၂)	(၃)	(၄)	(၅)
ရွှေဘိုခရိုင်				
၁	ရွှေဘို	၁/၂၀၀၇	၆၀	မအူရွာ
၂		၁/၂၀၀၈	၆၀	ဆိပ်သာရွာ
၃		၁/၂၀၀၉	၁၁၀	မအူရွာ
၄		၁/၂၀၁၀	၇၀	ဆိပ်သာရွာ
၅		၂/၂၀၁၀	၇၀	ဆိပ်သာရွာ
၆		၃/၂၀၁၀	၇၀	မအူရွာ
၇		၄/၂၀၁၀	၇၀	မအူရွာ
၈	ခင်ဦး	၁/၂၀၀၁	၂၀၀	ရုံးပင်ရွာ
၉		၂/၂၀၀၁	၂၀၀	ရုံးပင်ရွာ
၁၀		၁/၂၀၀၃	၃၀၀	ကဘုတ်ရွာ
၁၁		၂/၂၀၀၄	၁၂၅	သမင်ကျရွာ
၁၂		၂/၂၀၀၅	၅၀	ရုံးပင်ရွာ
၁၃		၁/၂၀၀၆	၁၅	သီဟတော
၁၄		၁/၂၀၀၈	၆၀	ကုန်းကြီးရွာ
၁၅		၁/၂၀၀၉	၆၀	ကုန်းကြီးရွာ
၁၆		၂/၂၀၀၉	၅၀	သမင်ကျရွာ
၁၇		၁/၂၀၁၀	၂၅၀	ရုံးပင်ရွာ
၁၈	ဝက်လက်	၃/၂၀၁၀	၅၀	ဖိုဝင်းတပ်ရွာ
၁၉		၄/၂၀၁၀	၅၀	အထပ်တပ်ရွာ
၂၀	ကန့်ဘလူ	၁/၂၀၀၄	၁၅၀	နတ်ဆင်းရွာ
၂၁		၂/၂၀၀၄	၂၀၀	ပေါယ်နံသာ
၂၂		၁/၂၀၀၅	၂၀၀	ပေါယ်နံသာ
၂၃		၁/၂၀၀၆	၈၅	ညောင်အိုင်
၂၄		၁/၂၀၀၇	၇၅	ဂါးထာရွာ
၂၅		၁/၂၀၀၈	၇၅	ငါတို့ရွာ
၂၆		၁/၂၀၀၉	၂၀၀	ညောင်အိုင်
၂၇		၂/၂၀၁၀	၁၀၀	ထန်းတော
၂၈	ရွှေဦး	၁/၂၀၀၃	၅၀	ခင်မင်ရွာ
၂၉		၁/၂၀၀၄	၅၀	ခင်မင်ရွာ
၃၀		၁/၂၀၀၉	၇၅	ရွာငယ်ရွာ
၃၁		၂/၂၀၀၉	၇၀	ရွာငယ်ရွာ
၃၂		၁/၂၀၁၀	၁၅၀	ပလ္လံစေရွာ
၃၃		၂/၂၀၁၀	၁၀၀	ပလ္လံစေရွာ
၃၄	တန့်ဆည်	၁/၂၀၀၈	၄၀	တောင်ဟန်
၃၅		၂/၂၀၀၈	၂၀	အိုက်မရွာ
၃၆		၃/၂၀၀၉	၅၀	အင်းရှည်ရွာ
၃၇		၂/၂၀၁၀	၁၀၀	စပါးတံရွာ
၃၈	ဒီပဲယင်း	၁/၂၀၀၉	၅၀	ဆုံကုန်းရွာ
၃၉		၁/၂၀၁၀	၁၀၀	ဆည်တော
	ရွှေဘိုခရိုင်	၃၉-ကျက်	၃၇၈၀	

စဉ်	ခရိုင်/ မြို့နယ်	စိုက်ခင်းအမှတ်	လွှဲပြောင်းဧက	အကျိုးပြုကျေးရွာ
(၁)	(၂)	(၃)	(၄)	(၅)
<b>မုံရွာခရိုင်</b>				
၄၀	အရာတော်	၁/၂၀၀၅	၁၀၀	သစ်ကျင်းကြီး
၄၁	ယင်းမာပင်	၁/၂၀၀၂	၁၀၀	သပြေအေး
၄၂		၁/၂၀၀၃	၁၀၀	တရော်ကျင်း
၄၃		၁/၂၀၀၆	၄၀	ပိုလ်ဝင်တောင်
၄၄		၁/၂၀၀၈	၇၅	ကျောက်ပြတ်
၄၅		၁/၂၀၀၉	၇၅	နောရိုး
၄၆		၁/၂၀၁၀	၁၀၀	အိုးဘိုရွာ
၄၇		၂/၂၀၁၀	၁၂၅	ကောင်းဆင့်
၄၈	ပုလဲ	၁/၂၀၀၄	၁၀၀	ဝမ်းဘဲချိုင့်
၄၉		၂/၂၀၀၄	၅၀	လယ်ဓမ္မ
၅၀		၁/၂၀၀၅	၁၀၀	ဝမ်းဘဲချိုင့်
၅၁		၂/၂၀၀၅	၅၀	ပိတောက်
၅၂		၁/၂၀၀၆	၅၅	ဝမ်ပြင်
၅၃		၃/၂၀၀၆	၃၀	ပိတောက်
၅၄		၁/၂၀၀၇	၇၅	စီးပင်
၅၅		၁/၂၀၀၈	၇၅	ကျွန်းတောမြန်
၅၆	ပုလဲ	၁/၂၀၀၉	၁၂၅	ရှားတော
၅၇		၁/၂၀၁၀	၁၂၅	ကျီးပင်
၅၈		၂/၂၀၁၀	၁၀၀	ပိတောက်
<b>မုံရွာခရိုင်ပေါင်း</b>		<b>၁၉-ကွက်</b>	<b>၁၆၀၀</b>	
<b>စစ်ကိုင်းခရိုင်</b>				
၅၉	စစ်ကိုင်း	၁/၂၀၀၁	၃၅	အမှတ်(၇၂)
၆၀		၂/၂၀၀၁	၁၅	အမှတ်(၇၂)
၆၁		၃/၂၀၀၇	၂၀	တောင်ညို
၆၂	မြင်းမူ	၁/၂၀၀၂	၁၀၀	ကံသာ
၆၃		၁/၂၀၀၃	၁၀၀	ချောင်းကျွ
၆၄		၁/၂၀၀၄	၁၀၀	တွင်းကြီး
၆၅		၃/၂၀၀၇	၂၀	ထီးဆောင်း
<b>စစ်ကိုင်းခရိုင်ပေါင်း</b>		<b>၇-ကွက်</b>	<b>၃၉၀</b>	
<b>စစ်ကိုင်းတိုင်းဒေသပေါင်း</b>		<b>၆၅-ကွက်</b>	<b>၅၇၇၀</b>	

ယခင်လွှဲပြီး စစ်ကိုင်းမြို့နယ်၏ ၁/၂၀၁၀ (၁၀၀)ဧက အနက် လက်ကျန်ဧကအား ထပ်မံလွှဲပြောင်းခြင်း

စစ်ကိုင်းခရိုင်			
၁ စစ်ကိုင်း*	၁/၂၀၁၀	၉	စကျင်
		၉	ရွာသာယာ
		၂၀	ဆည်လေး
		၃၄	တောင်ရင်း
စစ်ကိုင်း*မြို့နယ်ပေါင်း	၁-ကွက်	၇၂	
စစ်ကိုင်းတိုင်းဒေသကြီးစုစုပေါင်း	၆၅-ကွက်	၅၈၄၂	

စာပြောင် (၇) စေ့ကင်းမြို့နယ်မှ ၁/၂၀၁၀ကျေးသုံး (၁၀၀)ဧကမှ ယခင် (၂၈)ဧကလွှဲပြောင်းထားရှုပြုယခု ထပ်မံရွှေ့ ကျန် (၇၂)ဧကအား လွှဲပြောင်းခြင်း ဖြစ်ပါသည်။  
 သို့ဖြစ်ပါ၍ စစ်ကိုင်းတိုင်းဒေသကြီးမှ လွှဲပြောင်းပြီးစုစုပေါင်းစိုက်ကွက်(၆၅)ကွက် (၅၇၇၀)ဧက+ယခင်လက်ကျန် (၇၂)ဧက=(၅၈၄၂)ဧကဖြစ်ပါသည်။

-၃-

အပူပိုင်းဒေသစိမ်းလန်းစိုပြည်ရေးဦးစီးဌာန

(၅)နှစ်ပြည့် ကျေးရွာသုံးစိုက်ခင်းများ အကျိုးပြုကျေးရွာများသို့ လွှဲပြောင်းပေးအပ်ခြင်း

မကွေးတိုင်းဒေသကြီး

စဉ်	ခရိုင်/မြို့နယ်	စိုက်ခင်းအမှတ်	လွှဲပြောင်းဧက	အကျိုးပြုကျေးရွာ
(၁)	(၂)	(၃)	(၄)	(၅)
<b>ပခုက္ကူခရိုင်</b>				
၁	ပေါက်	၁/၂၀၀၈	၂၀၀	ပေါက်ချောင်း
၂		၂/၂၀၀၈	၂၀	ပေါက်ချောင်း
၃	ပခုက္ကူ	၁/၂၀၀၉	၄၈၀	အနောက်ကျောက်ကန်
<b>ပခုက္ကူခရိုင်ပေါင်း</b>		<b>၃-ကွက်</b>	<b>၇၀၀</b>	
<b>မကွေးခရိုင်</b>				
၄	နတ်မောက်	၆/၂၀၀၄	၅	အင်းကုန်း(မ)
၅		၅/၂၀၀၅	၅	သစ်လှကျင်း
၆		၄/၂၀၀၈	၂၀၀	ရွာသစ်
၇	မြို့သစ်	၃/၂၀၀၄	၅	ရေပြည့်
၈		၂/၂၀၀၅	၁၄၅	သရက်စု
၉		၃/၂၀၀၅	၅	အောင်ရမ်း
၁၀		၄/၂၀၀၈	၂၀၀	ဘော့
၁၁		၃/၂၀၀၉	၁၀၀	မီးလုံး
၁၂	မကွေး	၁/၂၀၀၉	၃၀၀	ဒေါင်းနေ
<b>မကွေးခရိုင်ပေါင်း</b>		<b>၉-ကွက်</b>	<b>၉၆၅</b>	
<b>မင်းဘူးခရိုင်</b>				
၁၃	ပွင့်ဖြူ	၁/၂၀၁၀	၂၅၀	ဆင်လူး(တ)
၁၄		၂/၂၀၁၀	၅၀	ဆင်လူး(မ)
<b>မင်းဘူးခရိုင်ပေါင်း</b>		<b>၂-ကွက်</b>	<b>၃၀၀</b>	
<b>သရက်ခရိုင်</b>				
၁၅	မင်းလှ	၁/၂၀၀၆	၂၀၅	လယ်လှ
၁၆		၂/၂၀၀၆	၁၀	လယ်လှ
၁၇	ဆင်ပေါင်စဲ	၃/၂၀၀၄	၅	ကုန်းဘို
၁၈		၁/၂၀၀၅	၁၉၅	ကုန်းဘို
၁၉		၄/၂၀၀၅	၅	ကုန်းဘို
၂၀		၁/၂၀၀၉	၃၅	မိမိ
၂၁		၁/၂၀၁၀	၂၀၀	ကိုးပင်
၂၂	အောင်လံ	၂/၂၀၀၇	၅	အောင်မွှေ
၂၃		၁/၂၀၀၈	၃၀၀	ကန်သာယာ
၂၄	သရက်	၁/၂၀၀၉	၁၈၀	မြောက်ဘော
၂၅		၂/၂၀၀၉	၁၅၀	စက်တောင်
၂၆		၁/၂၀၁၀	၂၀၀	ပါးပွတ်
၂၇	မင်းတုန်း	၃/၂၀၀၇	၅၀	တကောင်းနက်
၂၈		၁/၂၀၀၈	၁၄၀	ကွင်းကြီး
၂၉	ကံမ	၁/၂၀၀၈	၂၅၀	ဒဂုံကွင်း
၃၀		၁/၂၀၀၉	၃၀၀	သစ်မယ်မိ
<b>သရက်ခရိုင်ပေါင်း</b>		<b>၁၆-ကွက်</b>	<b>၂၂၃၀</b>	
<b>မကွေးတိုင်းဒေသကြီး</b>		<b>၃၀-ကွက်</b>	<b>၄၁၉၅</b>	

အပူပိုင်းဒေသစိမ်းလန်းစိုပြည်ရေးဦးစီးဌာန

(၅)နှစ်ပြည့် ကျေးရွာသုံးစိုက်ခင်းများ အကျိုးပြုကျေးရွာများသို့ လွှဲပြောင်းပေးအပ်ခြင်း

မန္တလေးတိုင်းဒေသကြီး

စဉ်	ခရိုင်/မြို့နယ်	စိုက်ခင်းအမှတ်	လွှဲပြောင်းဧက	အကျိုးပြုကျေးရွာ
(၁)	(၂)	(၃)	(၄)	(၅)
<b>မြင်းခြံခရိုင်</b>				
၁	တောင်သာ	၂/၂၀၀၆	၅	ကျောက်ချော
၂		၅/၂၀၀၆	၃၀	ခါတက်ကုန်း
၃		၆/၂၀၀၉	၃၀	အရှေ့ဘက်တံ
<b>မြင်းခြံခရိုင်ပေါင်း</b>		<b>၃-ကွက်</b>	<b>၆၅</b>	
<b>မိတ္ထီလာခရိုင်</b>				
၄	မလှိုင်	၂/၂၀၀၆	၁၀၀	ကံသစ်ကြီး
		၂/၂၀၀၉	၅၀	ကံရွာ
		၆/၂၀၁၅	၆၀	ကျွဲကျောင်း
		၈/၂၀၁၅	၆၅	ထန်းပင်ကန်
<b>မိတ္ထီလာခရိုင်ပေါင်း</b>		<b>၄-ကွက်</b>	<b>၂၇၅</b>	
<b>မန္တလေးတိုင်းဒေသကြီးပေါင်း</b>		<b>၇-ကွက်</b>	<b>၃၄၀</b>	
<b>စိမ်း/စိုပေါင်း</b>		<b>၁၀၂-ကွက်</b>	<b>၁၀၃၇၇</b>	



ပြည်ထောင်စုသမ္မတမြန်မာနိုင်ငံတော်အစိုးရ  
 သယံဇာတနှင့် သဘာဝပတ်ဝန်းကျင်ထိန်းသိမ်းရေးဝန်ကြီးဌာန  
 အပူပိုင်းဒေသစီမံခန့်ခွဲရေးဦးစီးဌာန  
 ညွှန်ကြားရေးမှူးချုပ်ရုံး၊ မန္တလေးမြို့

ပြည်ထောင်စုသမ္မတမြန်မာနိုင်ငံတော်  
 သယံဇာတနှင့် သဘာဝပတ်ဝန်းကျင်ထိန်းသိမ်းရေးဝန်ကြီးဌာန  
 အပူပိုင်းဒေသစီမံခန့်ခွဲရေးဦးစီးဌာန  
 မန္တလေးမြို့၊ ဝမ်းသာလမ်း၊ အမှတ် ၁၀  
 ဖုန်းနံပါတ် ၀၉-၅၅၂၀၁၀၀  
 အီးမေးလ် သယံဇာတဝန်ကြီးဌာန@monrec.gov.mm  
 Website: www.dvzmonrec.gov.mm

စာအမှတ်။ စီမံကိန်း/စီမံခန့်ခွဲရေး/စခ-၅ /၇၇၇၀-၂၅/၂၀၁၆  
 ရက်စွဲ ။ ၂၀၁၆ခုနှစ်၊ အောက်တိုဘာလ ၂၅ ရက်

သို့

ညွှန်ကြားရေးမှူး  
 အပူပိုင်းဒေသစီမံခန့်ခွဲရေးဦးစီးဌာန

စစ်ကိုင်းတိုင်းဒေသကြီး၊ မကွေးတိုင်းဒေသကြီး၊မန္တလေးတိုင်းဒေသကြီး

အကြောင်းအရာ။ အကျိုးပြုကျေးရွာများသို့ လွှဲပြောင်းပေးအပ်ပြီး ကျေးရွာသုံးစိုက်ခင်းများ အား စိုက်ခင်း Management Plan နှင့်အညီ စီမံဆောင်ရွက်ရာ၌ သစ်တောထွက်ပစ္စည်းများ ထုတ်ယူဖြန့်ဝေသည့် နည်းစနစ်နှင့် စိုက်ခင်း ပြန်လည်တည်ထောင်မည့် အသေးစိတ်အစီအမံများ ပြည့်စုံစွာ ရေးသား တင်ပြရန်ကိစ္စ

ရည် ညွှန်း ချက်။ (၁)ညွှန်ကြားရေးမှူးချုပ်ရုံး၊ အပူပိုင်းဒေသစီမံခန့်ခွဲရေးဦးစီးဌာန၊ ၏ ၂၁-၉-၂၀၁၆ ရက်စွဲပါစာအမှတ်၊ စီမံကိန်း/စီမံခန့်ခွဲရေး/စခ-၅/၁၆၃၂-၃၅/၂၀၁၆

(၂)ညွှန်ကြားရေးမှူးချုပ်ရုံး၊ အပူပိုင်းဒေသစီမံခန့်ခွဲရေးဦးစီးဌာန၊ အစည်းအဝေးခန်းမတွင် ၂၄-၁၀-၂၀၁၆ရက်နေ့၌ ကျင်းပပြုလုပ်သော အပတ်စဉ် ပုံမှန်လုပ်ငန်းညှိနှိုင်းအစည်းအဝေးအမှတ်စဉ် (၁၈/၂၀၁၆) ဆုံးဖြတ်ချက်

၁။ အထက်အကြောင်းအရာပါကိစ္စအရ (၅)နှစ်ပြည့်ပြီး ကျေးရွာသုံးစိုက်ခင်းများအား သက်ဆိုင် ရာ အကျိုးပြုကျေးရွာများသို့ စိုက်ခင်း Management Plan နှင့်အညီ မူလမြေအသုံးချမှု မပြောင်းလဲစေဘဲ လွှဲပြောင်း၍ ထင်း၊တိုင်၊မျောစသည့် အခြေခံသစ်တောထွက်ပစ္စည်းများ ထုတ်ယူ သုံးစွဲစေရာတွင် လွှဲပြောင်းစိုက်ခင်းများ၏ မြေပြင်ရှင်သန်အောင်မြင်မှု အနေအထားအရ အမှန်တကယ်မြေပြင်တွင် ထုတ်ယူသုံးစွဲနိုင်မှုအပေါ် ထုတ်ယူသုံးစွဲသည့်နည်းစနစ်၊ တည်နေရာ၊ မည်မျှထုတ်ယူသုံးစွဲခဲ့ကြောင်း အသေးစိတ်ပါရှိပါသည်အစီအစဉ်နှင့် ထုတ်ယူသုံးစွဲသည့်နေရာများ နှင့် မူလစိုက်ခင်းအတွင်း မည်သည့်ပန္နက်အကွာအဝေးဖြင့် စိုက်ခင်း ပြန်လည် တည်ထောင်မည့် အစီအစဉ်များအား ယခင်ထုတ်ယူသုံးစွဲပြီး စိုက်ခင်းများနှင့် ယခုဆက်လက်ထုတ်ယူသုံးစွဲမည့် စိုက်ခင်းများအတွက် မြေပုံနှင့်တကွ ပြည်စုံစွာတင်ပြရန် ရည်ညွှန်းစာ(၁)အရ အကြောင်းကြားပြီး ဖြစ်ပါသည်။

၂။ ရည်ညွှန်းစာ(၂)ပါအစည်းအဝေးဆုံးဖြတ်ချက်အရ (၅)နှစ်ပြည့်လွှဲပြောင်းပြီး ကျေးရွာသုံး စိုက်ခင်းများမှ ထင်း၊ တိုင်၊ မျောစသည် အခြေခံသစ်တောထွက်ပစ္စည်းများအား Management Plan နှင့် အညီထုတ်ယူသုံးစွဲပြီးကြောင်း အစီရင်ခံစာများတင်ပြရာတွင် ထုတ်ယူသုံးစွဲသည့် နည်းစနစ်နှင့် ၂၀၁၇-ခုနှစ်အပါအဝင် ခုနှစ်အလိုက် စိုက်ခင်းပြန်လည်စိုက်ပျိုးမည့် အစီအမံများအား တစ်ပြေးညီတင်ပြနိုင်ရေးအတွက် “ပူးတွဲပါ နမူနာ” ပုံစံအတိုင်းဖြည့်စွက်၍ မြေပုံ၊ ဓာတ်ပုံ Soft Copy နှင့်တကွ (ထုတ်ယူသုံးစွဲပြီးစိုက်ခင်းများ အမြန်ဆုံးဦးစားပေး)တင်ပြစေရေး ကြီးကြပ် ဆောင်ရွက်သွားရန် အကြောင်းကြားပါသည်။



ညွှန်ကြားရေးမှူးချုပ် (ကိုယ်စား)

[ဘကောင်း၊ညွှန်ကြားရေးမှူး(စီမံကိန်း)]

၂၅.၁၆



မိတ္တူကို -

၁။ ဒုတိယညွှန်ကြားရေးမှူးချုပ်၊ အပူပိုင်းဒေသစီမံလမ်းစဉ်ပြည်ရေးဦးစီးဌာန

၂။ ရုံးလက်ခံ

၃။ မျောစာတွဲ

✓ ၄။ အမှုတွဲဖိုင်

အပူပိုင်းဒေသစိမ်းလန်းစိုပြည်ရေးဦးစီးဌာန

လွှဲပြောင်းပေးအပ်ပြီးဖြစ်သည့်(၅)နှစ်ပြည့်ကျေးရွာသုံးစိုက်ခင်းများမှ ထွက်ရှိ ထင်း၊ တိုင်၊ မျောများ ထုတ်ယူသုံးစွဲခြင်း နည်းစနစ်နှင့် စိုက်ခင်းပြန်လည် စိုက်ပျိုးခြင်းဆိုင်ရာ စိုက်ခင်းတစ်ခုချင်း အလိုက် အချက်အလက်အကျဉ်းချုပ်

- ၁။ တိုင်းဒေသကြီး -
- ၂။ ခရိုင် -
- ၃။ မြို့နယ် -
- ၄။ လွှဲပြောင်းပေးသည့် စိုက်ခင်းအခြေအနေ
  - (က) စိုက်ခင်းအမှတ် -
  - (ခ) ဧရိယာ(ဧက) -
  - (ဂ) သစ်မျိုး -
  - (ဃ) တည်နေရာ -
  - (င) လွှဲပြောင်းသည့်ရက်စွဲ -
- ၅။ ထင်းထုတ်ယူသုံးစွဲသည့် အကျိုးပြုကျေးရွာ၏ အခြေခံအချက်အလက်များ
  - (က) ကျေးရွာအမည် -
  - (ခ) အိမ်ထောင်စု -
  - (ဂ) လူဦးရေ -
- ၆။ ထုတ်ယူသည့်ဧရိယာ (ဧက) -
- ၇။ ထွက်ရှိသည့်ပမာဏ - ထင်း-( )တန်  
 တိုင် -( )လုံး  
 မျော -( )လုံး
- ၈။ ထုတ်ယူသုံးစွဲသည့်နေ့စွဲ -
- ၉။ ကျေးရွာလူထုသို့ဖြန့်ဝေသည့် နေရာ -

- ၁၀။ (ထင်း၊ တိုင်၊ မျော)ထုတ်ယူ- (အပြောင်ရှင်း၊ ကိုင်းချိုင်း၊ ငှက်တက်ချွန်)စသည်ဖြင့်အမှန်တကယ် သုံးစွဲသည့် နည်းစနစ် ထုတ်ယူသုံးစွဲခဲ့သည့် နည်းစနစ်ကို ရှင်းလင်းစွာဖော်ပြရန်
- ၁၁။ စိုက်ခင်းပြန်လည်တည်ထောင်- မည်သည့်ခုနှစ်တွင် ဧကမည်မျှအား မည်သည့်ပန္နက်အကွာအဝေး မည် အစီအစဉ် ဖြင့် ပြန်လည်တည်ထောင်စိုက်ပျိုးသွားမည်စသည်ဖြင့် ရှင်းလင်း တိကျစွာဖော်ပြရန်



အပူပိုင်းဒေသစိမ်းလန်းစိုပြည်ရေးဦးစီးဌာန

(၅)နှစ်ပြည့်ပြီး ကျေးရွာသုံးစိုက်ခင်းများမှ ဒေသခံများအတွက် လိုအပ်သည့် ထင်း၊တိုင်၊မျောများအားအကျိုးပြုကျေးရွာများသို့ ဖြန့်ဝေပေးအပ်ခြင်း မှတ်တမ်းခေါ်တံပုံများ(နမူနာပုံစံ)

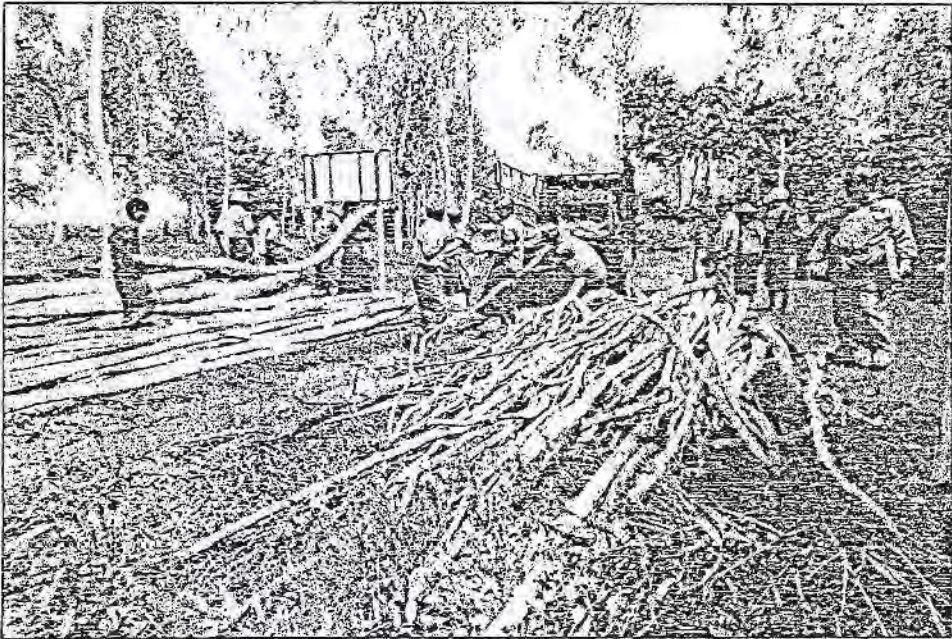
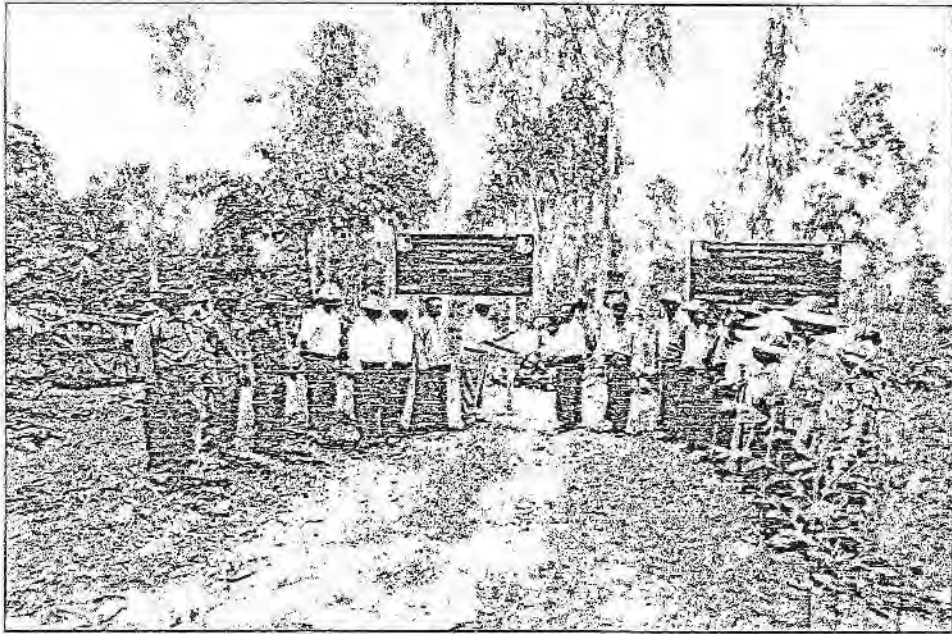

.....တိုင်းဒေသကြီး၊ .....ခရိုင်၊ .....မြို့နယ်၊ စိုက်ခင်းအမှတ်-.....၊

ကျေးရွာသုံးစိုက်ခင်း(....)ဧကမှ ထွက်ရှိသော ထင်း၊ တိုင်၊ မျောများအား ..... ကျေးရွာ ဒေသခံပြည်သူများသို့ ဖြန့်ဝေပေးအပ်ခြင်းမှတ်တမ်းခေါ်တံပုံ

-၂-

၂။ သို့ပါ၍ မန္တလေးတိုင်းဒေသကြီး၊ မြင်းခြံခရိုင်၊ ငါန်းဇွန်မြို့နယ်မှ ကျေးရွာသုံးစိုက်ခင်းအမှတ် ၁/၂၀၁၀(၂၂)ဧက အနက်မှ (၁၂)ဧကအား ထင်းထုတ်ယူ သုံးစွဲရန်ကိစ္စနှင့် ပတ်သက်၍ ညွှန်ကြားရေးမှူးချုပ်၏ လမ်းညွှန်ချက်များအား အလေးထား လိုက်နာဆောင်ရွက်ရန်နှင့် (၅)နှစ်ပြည့်ပြီး ကျေးရွာသုံးစိုက်ခင်းများအား သက်ဆိုင်ရာအကျိုးပြုကျေးရွာသို့ လွှဲပြောင်းမည်ဆိုပါက “လွှဲပြောင်းပေးအပ်ခြင်းဆိုင်ရာလုပ်ငန်းလမ်းညွှန်ချက်များ”ကို သေချာစွာဖတ်ရှုလေ့လာ၍ “မြေပြင်တွင်လည်း စိုက်ခင်း၏ လက်ရှိအောင်မြင်မှုအခြေအနေ၊ ကြီးထွားမှုအခြေအနေနှင့် ထုတ်ယူမည့် သက်ပတ်၊ ဒေသအခြေအနေနှင့် ကိုက်ညီ ဆီလျော် သင့်တော်မည့် ထုတ်ယူခြင်းနည်းစနစ်၊ စိုက်ခင်းပြန်လည်ပြုစု ပျိုးထောင်မည့် နည်းစနစ်များကို” စိုက်ခင်းအုပ်ချုပ် လုပ်ကိုင်မှု စီမံချက်ရေးဆွဲစဉ်ကပင် ကွင်းဆင်းစိစစ် စနစ်တကျ ထည့်သွင်းရေးဆွဲ၍ ဆောင်ရွက် သွားရန် ခရိုင်/မြို့နယ်အဆင့်ဆင့်သို့ နားလည်အောင်ရှင်းလင်းပြသ ကြီးကြပ်ဆောင်ရွက်သွားရန် အကြောင်းကြားပါသည်။

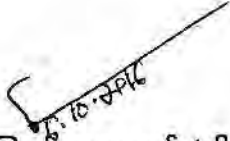
  
 ညွှန်ကြားရေးမှူးချုပ် (ကိုယ်စား)  
 [ခင်ဖုန်း၊ ဒုတိယညွှန်ကြားရေးမှူး(စီမံကိန်း)]

မိတ္တူကို -

- ၁။ ဒုတိယညွှန်ကြားရေးမှူးချုပ်၊ အပူပိုင်းဒေသစီမံလမ်းစဉ်ရေးဦးစီးဌာန
- ၂။ ရုံးလက်ခံ
- ၃။ မျှောစာတွဲ
- ✓ ၄။ အမှုတွဲဖိုင်



ပြည်ထောင်စုသမ္မတမြန်မာနိုင်ငံတော်အစိုးရ  
 သယံဇာတနှင့်သဘာဝပတ်ဝန်းကျင်ထိန်းသိမ်းရေးဝန်ကြီးဌာန

အပူပိုင်းဒေသစိမ်းလန်းစိုပြည်ရေးဦးစီးဌာန

ညွှန်ကြားရေးမှူးချုပ်ရုံး၊ မန္တလေးမြို့

စာအမှတ်/စိမ်းလန်း-၈၁-၅/၇၄ ၁ ၂၅ ၅/၂၀၁၆  
 ညွှန်ကြားရေးမှူးချုပ်ရုံး ၀၂ ၂၇၀၃၂ (၆)  
 (ရန်ကင်း) ၀၆၇ ၄၀၇၀၀၁(၆)  
 နယ်သည့်ပြင်ကျေးရွာရုံး ၀၂ ၂၇၀၃၆ (၆)  
 မြို့ပြကျေး(ပုံ) ၀၂ ၂၇၀၃၅ (၆)  
 မြို့ပြကျေး(ပိမာဇိန်) ၀၂ ၂၇၀၃၇ (၆)  
 Fax ၀၂ ၂၇၀၃၇ (၆)  
 လ/ထည့်ကြေးကျေး(ပိမာ) ၀၇ ၀၂ ၂၇၀၃၈ (၆)

စာအမှတ်/စိမ်းလန်း/၈၁-၅/၇၄ ၁ ၂၅ ၅/၂၀၁၆

ရက်စွဲ ၊ ၂၀၁၆ ခုနှစ် ၊ မေလ ၂၇ ရက်

သို့

ညွှန်ကြားရေးမှူး

အပူပိုင်းဒေသစိမ်းလန်းစိုပြည်ရေးဦးစီးဌာန

(စစ်ကိုင်း၊ မကွေး၊ မန္တလေး)တိုင်းဒေသကြီး

အကြောင်းအရာ။ အကျိုးပြုကျေးရွာများသို့ လွှဲပြောင်းပေးအပ်ပြီး ကျေးရွာသုံးစိုက်ခင်းများကို Management Plan အညီ အကောင်အထည်ဖော်ဆောင်ရွက်သွားရန်

ရည် ညွှန်း ချက်။ သယံဇာတနှင့် ပတ်ဝန်းကျင်ထိန်းသိမ်းရေးဝန်ကြီးဌာန၊ အပူပိုင်းဒေသစိမ်းလန်းစိုပြည်ရေးဦးစီးဌာန၊ ညွှန်ကြားရေးမှူးချုပ်ရုံးတွင် ၂၄-၅-၂၀၁၆ရက် နေ့ကျင်းပပြုလုပ်သော ပုံမှန်လုပ်ငန်း ညှိနှိုင်းအစည်းအဝေး အပတ်စဉ်(၈/၂၀၁၆)ပါ ဆုံးဖြတ်ချက် အပိုဒ်(၄)

၁။ အပူပိုင်းဒေသစိမ်းလန်းစိုပြည်ရေးဦးစီးဌာန၏ (၅)နှစ်ပြည့်ပြီးသော ကျေးရွာသုံးစိုက်ခင်းများကို သက်ဆိုင်ရာအကျိုးပြုကျေးရွာများသို့ လွှဲပြောင်းခြင်းလုပ်ငန်းစဉ်အား တိုင်းဒေသကြီးအလိုက် ၂၀-၅-၂၀၁၆ရက်နေ့အထိ ဆောင်ရွက်ပြီးစီးမှုများမှာ အောက်ပါအတိုင်းဖြစ်ပါသည်။

စဉ်	တိုင်းဒေသကြီး	လွှဲပြောင်းပြီး	
		စိုက်ကွက်	ဧက
၁	စစ်ကိုင်း	၈၈	၇၄၄၀
၂	မကွေး	၁၂၅	၂၁၆၈၄.၉၀
၃	မန္တလေး	၆၇	၅၅၀၄.၄၂
	စိမ်း/စိုပေါင်း	၂၈၀	၃၄၆၂၉.၃၂

၂။ ရည်ညွှန်းပါအစည်းအဝေးတွင် အကျိုးပြုကျေးရွာများသို့ လွှဲပြောင်းပေးအပ်ပြီး ကျေးရွာသုံးစိုက်ခင်း များအား ရေးဆွဲထားသည့် Management Plan နှင့်အညီ အကောင်အထည်ဖော်ဆောင်ရွက်၍ ထင်းတိုင်၊ မျောစသည်သစ်တောထွက်ပစ္စည်းများအား သက်ဆိုင်ရာ အကျိုးပြုကျေးရွာများသို့ ထုတ်ယူဖြန့်ဝေပေးနိုင်ရေးကွင်းဆင်းစိစစ် ဆောင်ရွက်စေရေးအတွက် တိုင်းဒေသကြီးအသီးသီးသို့ လမ်းညွှန်မှုပြုရန် ဆုံးဖြတ်ခဲ့ပါသည်။

၃။ သို့ဖြစ်ပါ၍ သက်ဆိုင်ရာတိုင်းဒေသကြီးအလိုက်အကျိုးပြုကျေးရွာများသို့ လွှဲပြောင်းပေးအပ်ထားပြီးသော(၅)နှစ်ပြည့်ကျေးရွာသုံးစိုက်ခင်းများအတွက် ရေးဆွဲအတည်ပြုထားသည့်စိုက်ခင်း အုပ်ချုပ်

လုပ်ကိုင်မှုစီမံချက်များနှင့်အညီ ဒေသခံများအတွက် လိုအပ်သော ထင်း၊ တိုင်း၊မျောစသည့် သစ်တော ထွက်ပစ္စည်းများ ထုတ်လုပ်ဖြန့်ဝေခြင်းလုပ်ငန်းများကို တိုင်းဒေသကြီး ဒုတိယညွှန်ကြားရေးမှူးကဦးဆောင်ပြီး သက်ဆိုင်ရာ ခရိုင်၊မြို့နယ်တာဝန်ခံ နှင့် စိုက်ကွက်Contact Personများက လစဉ်တစ်ခရိုင်လျှင်(၁)ကွက်နှုန်းဖြင့် လှုပ်ရှားဆောင်ရွက်သွားရန် နှိုးဆော် အကြောင်း ကြားပါသည်။ ထိုသို့ဆောင်ရွက်ရာတွင် သက်ဆိုင်ရာ ကျေးရွာသုံးစိုက်ခင်း အုပ်ချုပ်မှု/ကြီးကြပ်မှုကော်မတီဝင်များ သတင်းမီဒီယာများကိုပါ ဖိတ်ကြား ဆောင်ရွက်သွားရန်နှင့် ဆောင်ရွက်မှုများကို ဓာတ်ပုံမှတ်တမ်းများနှင့်အတူ ဦးစီးရုံးချုပ်သို့ ဆောင်ရွက်ပြီး(၁)ပတ် အတွင်း ပေးပို့တင်ပြရန် အကြောင်းကြားပါသည်။

  
27.5.2016  
ညွှန်ကြားရေးမှူးချုပ် (ကိုယ်စား)  
[ဘကောင်း၊ညွှန်ကြားရေးမှူး(စီမံကိန်း)]

မိတ္တူကို -

- ၁။ ဒုတိယညွှန်ကြားရေးမှူးချုပ်၊ အပူပိုင်းဒေသစီမံခန့်ခွဲရေးဦးစီးဌာန
- ၂။ ရုံးလက်ခံ
- ၃။ မျောစာတွဲ
- ✓ ၄။ အမှုတွဲပိုင်



၃။ သို့ဖြစ်ပါ၍ လွှဲပြောင်းပြီး(၅)နှစ်ပြည့် ကျေးရွာသုံးစိုက်ခင်းများကို Management Plan နှင့်အညီ လစဉ်လှုပ်ရှားဆောင်ရွက်ထားရှိမှု အစီရင်ခံစာနှင့် အရည်အသွေးမှီ မှတ်တမ်းဓာတ်ပုံများကို ဦးစီးရုံးချုပ် သို့ ဆောင်ရွက်ပြီး(၁)ပတ်အတွင်း ပေးပို့ကြရန်နှင့် အဆိုပါကိစ္စရပ်များကို သက်ဆိုင်ရာတိုင်းခရိုင်မြို့နယ် တာဝန်ရှိသူများက အထူးအလေးထားဆောင်ရွက်သွားကြရန် တိုင်းဒေသကြီးညွှန်ကြားရေးမှူးမှ တွန်းအားပေး နှိုးဆော်ရန်အကြောင်းကြားပါသည်။

  
၂၇.၆.၁၆  
ညွှန်ကြားရေးမှူးချုပ် (ကိုယ်စား)  
[ညွှန်အောင်ညွှန်ကြားရေးမှူး(စီမံကိန်း)]

မိတ္တူကို -

- ၁။ ဒုတိယညွှန်ကြားရေးမှူးချုပ်၊ အပူပိုင်းဒေသစိမ်းလန်းစိုပြည်ရေးဦးစီးဌာန
- ၂။ ရုံးလက်ခံ
- ၃။ မျှောစာတွဲ
- ✓ ၄။ အမှုတွဲဖိုင်

လွှဲပြောင်းပေးအပ်ခြင်းဆိုင်ရာ လုပ်ငန်းလမ်းညွှန်ချက်တွင်  
သည့်သွင်းဖော်ပြမည့် အချက်များ

(၁) အကျိုးပြုကျေးရွာ ရွေးချယ်ခြင်းကို ခရိုင်၊ တိုင်းဒေသကြီးအဆင့်ဆင့်မှ သေချာစွာစိစစ်ပြီး  
သတ်မှတ်ရာမြို့နယ် အထွေထွေအုပ်ချုပ်ရေးမှူး၏ အတည်ပြုချက်ရယူထားရန်  
ပေးအပ်ခြင်းဖြင့် ကျေးရွာတစ်ရွာသို့ စိုက်ကွက်တစ်ခုသာ လွှဲပြောင်းပေးအပ်ရန်ဖြစ်ပါသည်။  
ကျေးရွာတစ်ရွာထဲသို့ စိုက်ကွက်တစ်ကွက်ထက်ပို၍ လွှဲပြောင်းပေးအပ်ရန်လိုပါက  
ဦးစီးရုံးချုပ်သို့ ကြိုတင်တင်ပြ၍ အတည်ပြုချက်ရယူဆောင်ရွက်ရန်

(၂) စိုက်ခင်းအုပ်ချုပ်လုပ်ကိုင်မှုစီမံကိန်းရေးဆွဲရာတွင် ဦးစီးရုံးချုပ်မှ နမူနာပေးပို့သည့် ပုံစံကို  
ငူးယူဖော်ပြခြင်းမဟုတ်ဘဲ မှီငြမ်းကိုးကား၍ လွှဲပြောင်းပေးမည့်စိုက်ခင်း၏ လက်ရှိ  
အောင်မြင်မှုအခြေအနေ၊ ဒေသအခြေအနေတို့နှင့် ကိုက်ညီဆီလျော်သင့်တော်သည့် နည်းလမ်း  
များကို ထည့်သွင်းရေးဆွဲရန်

(၃) စိုက်ခင်းအုပ်ချုပ်လုပ်ကိုင်မှုစီမံကိန်းရေးဆွဲရာတွင် ကျေးရွာသုံးစိုက်ခင်း ကြီးကြပ်မှုလုပ်ငန်း  
ကော်မတီကို ကျေးရွာအုပ်ချုပ်ရေးမှူးအပါအဝင် ကျေးရွာရပ်မိရပ်ဖအနည်းဆုံး(၅)ဦး  
ပါဝင်ဖွဲ့စည်းရန်နှင့် မြို့နယ်အလိုက် အကျိုးပြုကျေးရွာများအား လိုအပ်သော နည်းပညာနှင့်  
အကြံဉာဏ်များ ပံ့ပိုးပေးနိုင်သည့် အပူပိုင်းဒေသစိမ်းလန်းစိုပြည်ရေးဦးစီးဌာနမှ တောအုပ်  
အခန်းထက် မန်စိုသောဝန်ထမ်းတစ်ဦးအား Contact Person အဖြစ် သီးခြားတာဝန်ချထား  
ပေးရန်

(၄) မြို့နယ်မှရောက်ရှိတင်ပြလာသည့် စိုက်ခင်းအုပ်ချုပ်လုပ်ကိုင်မှုစီမံကိန်းကို ခရိုင်တာဝန်ခံတို့မှ  
စိစစ်ပြီး အတည်ပြု၍ တိုင်းဒေသကြီး၊ ဒုတိယညွှန်ကြားရေးမှူးက ထပ်မံစိစစ်သုံးသပ်၍  
တိုင်းဒေသကြီး ညွှန်ကြားရေးမှူးက ထပ်ဆင့်အတည်ပြုပေးရန်

(၅) စိုက်ခင်းလွှဲပြောင်းခြင်းအစီအစဉ်ကို အခမ်းအနားများဖြင့် ကျင်းပပြုလုပ်ရာ၌ သက်ဆိုင်ရာ  
တိုင်းဒေသကြီး၊ ဒုတိယညွှန်ကြားရေးမှူးက ဦးစီးဆောင်ရွက်စေရန်ဖြစ်ပြီး သက်ဆိုင်ရာ  
မြို့နယ်မှ ဆက်စပ်ဌာနများ (အထွေထွေ အုပ်ချုပ်ရေးဦးစီးဌာန/သစ်တောဦးစီးဌာနတို့မှ  
ကိုယ်စားလှယ်များ၊ မြို့နယ်၊ ကျေးရွာဖွံ့ဖြိုးမှု အထောက်အကူပြုကော်မတီများ၊ ရှေ့မှောက်  
လွှဲပြောင်းပေးအပ်ခြင်း ဆောင်ရွက်ရန်

(၆) စိုက်ခင်းလွှဲပြောင်းပေးအပ်ခြင်း အခမ်းအနားတွင် ဖြစ်နိုင်ပါကသတင်းမီဒီယာများကိုပါ  
ဖိတ်ကြား ဆောင်ရွက်ရန်

(၇) စိုက်ခင်းလွှဲပြောင်းလက်ခံမှတ်တမ်းလွှာနှင့်အတူ လွှဲပြောင်းပေးအပ်သည့် စိုက်ခင်းနှင့်  
လွှဲပြောင်းသည့် အကျိုးပြုကျေးရွာ တို့၏ တည်နေရာများ ထင်ရှားစွာဖော်ပြထားသော မြေပုံ  
ပုံစံကိုင်ပြရန်နှင့် စိုက်ခင်းရှိ သစ်ပင်များအပေါ် စီမံအုပ်ချုပ်လုပ်ပိုင်ခွင့်ကိုသာ လွှဲပြောင်း  
ပေးအပ်ခြင်းဖြစ်ပြီး မြေယာပိုင်ဆိုင်မှုနှင့် သက်ဆိုင် ခြင်းမရှိကြောင်း ရေးသားဖော်ပြထားရန်

(၈) လွှဲပြောင်းလက်ခံမှတ်တမ်းတွင် တိုင်းဒေသကြီး ညွှန်ကြားရေးမှူး၏ အတည်ပြု  
သော ရက်စွဲနှင့်စာမှတ်တို့ကို ထင်ရှားစွာဖော်ပြပါရှိရန်

(၉) လွှဲပြောင်းပေးအပ်သည့် ညွှန်ကြားချက်များအပေါ် တိုင်းဒေသကြီးအလိုက် ရေးဆွဲပြဌာန်းထားသော  
စိုက်ခင်းဥပဒေ/နည်းဥပဒေများနှင့် ကိုက်ညီမှုရှိစေရေး စိစစ်ဆောင်ရွက်ရန်



ပြည်ထောင်စုသမ္မတမြန်မာနိုင်ငံတော်အစိုးရ  
ပတ်ဝန်းကျင်ထိန်းသိမ်းရေးနှင့်သစ်တောရေးရာဝန်ကြီးဌာန  
အပူပိုင်းဒေသစိမ်းလန်းစိုပြည်ရေးဦးစီးဌာန  
ညွှန်ကြားရေးမှူးချုပ်ရုံး၊ မန္တလေးမြို့  
စာအမှတ် ၂။စီမံကိန်း/စိမ်းလန်း/၈၈၅ / ၂၀၀၈ - ၀၉၀၈ / ၂၀၁၅  
ရက်စွဲ ၂၂၀၁၅ ခုနှစ်၊ ဇွန်လ ၂၃ ရက်

စာအမှတ်ကြီးနံပါတ်: ၈၂ ၂၇၀၅ (မ)  
ပြည်ထောင်စု: ၈၈၅ ၂၀၁၀၀(မ)  
ပတ်ဝန်းကျင်ထိန်းသိမ်းရေးနှင့်သစ်တောရေးရာဝန်ကြီးဌာန: ၈၂ ၂၇၀၅ (မ)  
ပြည်ထောင်စု: ၈၂ ၂၇၀၅ (မ)  
အပူပိုင်းဒေသစိမ်းလန်းစိုပြည်ရေးဦးစီးဌာန: ၈၂ ၂၇၀၅ (မ)  
စာအမှတ်ကြီးနံပါတ်: ၈၂ ၂၇၀၅ (မ)  
စာအမှတ်: ၈၂ ၂၇၀၅ (မ)  
E-mail: gds@moes.gov.mm  
Website: www.dryzone.greening.gov.mm

သို့

ညွှန်ကြားရေးမှူး  
အပူပိုင်းဒေသစိမ်းလန်းစိုပြည်ရေးဦးစီးဌာန  
စစ်ကိုင်းတိုင်းဒေသကြီး၊မကွေးတိုင်းဒေသကြီး၊မန္တလေးတိုင်းဒေသကြီး  
အကြောင်းအရာ။ ကျေးရွာသုံးစိုက်ခင်းဟောင်းများ လွှဲပြောင်းရန်ကိစ္စ  
ရည် ညွှန်းချက်။ ညွှန်ကြားရေးမှူးချုပ်ရုံး၊ အပူပိုင်းဒေသစိမ်းလန်းစိုပြည်ရေးဦးစီးဌာန၏  
၁၇-၆-၂၀၁၅ ရက်စွဲပါစာအမှတ်၊ စီမံကိန်း/ စိမ်းလန်း/ ၈၈-၅/ ၉၄၉-၅၂/  
၂၀၁၅

၁။ အထက်အကြောင်းအရာပါကိစ္စနှင့်ပတ်သက်၍ (၅)နှစ်သားနှင့်အထက်ရှိပြီး ရှင်ပင်ရာခိုင်နှုန်း (၃၀)နှင့်အထက်ရှိသည့် ကျေးရွာသုံးစိုက်ခင်းများကို သက်ဆိုင်ရာကျေးရွာများသို့ တိုင်းဒေသကြီးရုံး၊ ဒုတိယညွှန်ကြားရေးမှူးကိုယ်တိုင် ကြီးကြပ်၍ စနစ်တကျလွှဲပြောင်းရန်နှင့် ဆောင်ရွက်ပြီးစီးမှုအခြေအနေကို လစဉ်ဒုတိယပတ်၏ တနင်္လာနေ့အရောက် တင်ပြရန် ရည်ညွှန်းစာဖြင့် အကြောင်းကြားပြီးဖြစ်ပါသည်။

၂။ ကျေးရွာသုံးစိုက်ခင်းများ လွှဲပြောင်းမည့် လုပ်ငန်းစဉ်များ ဖြစ်သည့် စိုက်ခင်းများ၏ လက်ရှိ ရှင်ပင်ရာခိုင်နှုန်းများ စိစစ်ခြင်း၊ သက်ဆိုင်ရာကျေးရွာနှင့်ညှိနှိုင်းခြင်း၊ လွှဲပြောင်းမည့် စိုက်ခင်းအတွက် အုပ်ချုပ်မှုစီမံကိန်းရေးဆွဲခြင်း၊ လွှဲပြောင်းပေးမည့်စိုက်ခင်းစာရင်းနှင့် အချက်အလက်များကို ဦးစီးရုံးချုပ်သို့အစီရင်ခံခြင်း၊ လွှဲပြောင်းမှတ်တမ်းပြုစုခြင်း၊ လွှဲပြောင်းပေးခြင်းနှင့် အခြားလိုအပ်သည့် လုပ်ငန်းစဉ်များ ဆောင်ရွက်ရမည်ဖြစ်ပါသည်။

၃။ သို့ပါ၍ ကျေးရွာသုံးစိုက်ခင်းဟောင်းများလွှဲပြောင်းခြင်း စနစ်တကျနှင့် အလျင်အမြန်ပြီးစီးစေရန် အတွက် လွှဲပြောင်းမည့်စိုက်ခင်းအလိုက် လွှဲပြောင်းမည့် လုပ်ငန်းစဉ်များ ဆောင်ရွက် ပြီးစီးမှုအခြေအနေကို ကြာသပတေးနေ့အရောက် ပေးပို့ရသည့် အခြားအပတ်စဉ် အစီရင်ခံစာများနှင့်အတူ အပတ်စဉ်ပေးပို့ တင်ပြရန် အကြောင်းကြားပါသည်။

ညွှန်ကြားရေးမှူးချုပ် (ကိုယ်စား)  
[ဘကောင်း၊ညွှန်ကြားရေးမှူး(စီမံကိန်း)]

မိတ္တူကို -

- ၁။ ဒုတိယညွှန်ကြားရေးမှူးချုပ်၊ အပူပိုင်းဒေသစိမ်းလန်းစိုပြည်ရေးဦးစီးဌာန
- ၂။ ရုံးလက်ခံ
- ၃။ မျှောစာတွဲ
- ၄။ အမှုတွဲဖိုင်







ပြည်ထောင်စုသမ္မတမြန်မာနိုင်ငံတော်အစိုးရ  
ပတ်ဝန်းကျင်ထိန်းသိမ်းရေးနှင့်သစ်တောရေးရာဝန်ကြီးဌာန  
အပူပိုင်းဒေသစီမံခန့်ခွဲရေးဦးစီးဌာန  
ညွှန်ကြားရေးမှူးချုပ်ရုံး၊ မန္တလေးမြို့

အမှတ်စဉ်-၆၆  
ပြည်ထောင်စုသမ္မတမြန်မာနိုင်ငံတော်  
ပတ်ဝန်းကျင်ထိန်းသိမ်းရေးနှင့်သစ်တောရေးရာဝန်ကြီးဌာန  
ညွှန်ကြားရေးမှူးချုပ်ရုံး၊ မန္တလေးမြို့  
လ/ထညွှန်ကြားရေးမှူးချုပ်ရုံး၊ မန္တလေးမြို့  
E-mail : dtdn@moef.gov.mm  
Website : www.environment.gov.mm

စာအမှတ် ။စီမံကိန်း/စီမံခန့်ခွဲရေးဦးစီးဌာန/ ၂၀၁၅-၂၀၁၆ / ၂၀၁၅  
ရက်စွဲ ။ ၂၀၁၅ ခုနှစ်၊ ဇွန်လ ၁၇ ရက်

သို့

ညွှန်ကြားရေးမှူး  
အပူပိုင်းဒေသစီမံခန့်ခွဲရေးဦးစီးဌာန  
စစ်ကိုင်းတိုင်းဒေသကြီး၊မကွေးတိုင်းဒေသကြီး၊မန္တလေးတိုင်းဒေသကြီး

အကြောင်းအရာ။ (၅)နှစ်သားနှင့်အထက် ကျေးရွာသုံးစိုက်ခင်းများလွှဲအပ်ရန်ကိစ္စ  
ရည် ညွှန်းချက်။ (၆-၆-၂၀၁၅)ရက်နေ့ ညွှန်ကြားရေးမှူးချုပ်ရုံး၊ အပူပိုင်းဒေသ စီမံခန့်ခွဲရေးဦးစီးဌာန၊ စီမံခန့်ခွဲမှုကော်မတီ၏ (၁၁/၂၀၁၅) ကြိမ်မြောက် အစည်းအဝေး ဆုံးဖြတ်ချက်အမှတ်စဉ်(၅)

၁။ အထက်အကြောင်းအရာပါကိစ္စနှင့်ပတ်သက်၍ အပူပိုင်းဒေသစီမံခန့်ခွဲရေးဦးစီးဌာနမှ စတင်တည်ထောင်သည့် ၁၉၉၇-၁၉၉၈ဘဏ္ဍာနှစ်မှစတင်၍ နှစ်စဉ်တည်ထောင်လျက်ရှိသည့် သစ်တောစိုက်ခင်းများအနက် (၅)နှစ်သားနှင့်အထက် ကျေးရွာသုံးထင်းစိုက်ခင်းများကို စိုက်ခင်း တည်ထောင်သည့် ရည်ရွယ်ချက်နှင့်ကိုက်ညီစေရန်နှင့် ကျေးလက်ပြည်သူလူထုတို့၏ လူမှုစီးပွား ဘဝကို အထောက်အကူပြုစေရန် နီးစပ်ရာအကျိုးပြုကျေးရွာများသို့ စနစ်တကျလွှဲပြောင်းပေးအပ် သွားရန် ရည်ညွှန်းပါ စီမံခန့်ခွဲမှု ကော်မတီအစည်းအဝေးက ဆုံးဖြတ်ခဲ့ပါသည်။

၂။ သို့ဖြစ်ပါ၍ ၁၉၉၇-၁၉၉၈ ခုနှစ်နှင့် နောက်ပိုင်းနှစ်များတွင် တည်ထောင်ခဲ့သည့် (၅)နှစ်သား အထက်၊ (လက်ရှိ)ရှင်ပင် ရာခိုင်နှုန်း(၃၀)နှင့်အထက် ရှိသည့် ကျေးရွာသုံးစိုက်ခင်းများကို သက်ဆိုင် ရာ အကျိုးပြုကျေးရွာများသို့ လွှဲအပ်သွားရန်၊ လွှဲပြောင်းပေးမည့်စိုက်ခင်းများအတွက် စိုက်ခင်း ကြီးကြပ်မှုကော်မတီဖွဲ့စည်းခြင်း၊ စိုက်ခင်းပြုစုထိန်းသိမ်းမည့် စီမံချက်ရေးဆွဲခြင်းနှင့် စနစ်တကျ မှတ်တမ်းတင်လွှဲပြောင်းခြင်းတို့ကို တိုင်းဒေသကြီး၊ ဒုတိယညွှန်ကြားရေးမှူးက တာဝန်ယူကြီးကြပ် ဆောင်ရွက်ရန်နှင့် စိုက်ခင်းလွှဲပြောင်းပြီးမှုအခြေအနေကို လစဉ်ဒုတိယပတ်(တနင်္လာ)နေ့အရောက် ဦးစီးရုံးချုပ်သို့ ပြန်လည်တင်ပြကြရန် အကြောင်းကြားပါသည်။

၃။ ကျေးရွာသုံးစိုက်ခင်း လွှဲပြောင်းပေးအပ်ခြင်းမှတ်တမ်းပုံစံနှင့် စနစ်တကျပြုစုထိန်းသိမ်း ထုတ်ယူသုံးစွဲမည့် စီမံချက်ပုံစံများကို ကိုးကားနိုင်ရန်ပူးတွဲပေးပို့ပါသည်။

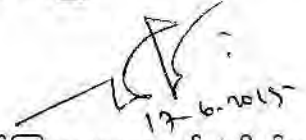
  
ညွှန်ကြားရေးမှူးချုပ် (ကိုယ်စား)  
[ဘကောင်းညွှန်ကြားရေးမှူး(စီမံကိန်း)]

မိတ္တူကို -

- ၁။ ဒုတိယညွှန်ကြားရေးမှူးချုပ်၊ အပူပိုင်းဒေသစီမံခန့်ခွဲရေးဦးစီးဌာန
- ၂။ ရုံးလက်ခံ
- ၃။ မျှောစာတွဲ
- ၄။ အမှုတွဲပိုင်



ပတ်ဝန်းကျင်ထိန်းသိမ်းရေးနှင့်သစ်တောရေးရာဝန်ကြီးဌာန  
အပူပိုင်းဒေသစိမ်းလန်းစိုပြည်ရေးဦးစီးဌာန

-----တိုင်းဒေသကြီး

-----ခရိုင်၊ -----မြို့နယ်

စိုက်ခင်းများရေရည်တည်တံ့  
စနစ်တကျထုတ်ယူသုံးစွဲနိုင်ရေးကျေးရွာကော်မတီများပူးပေါင်းပါဝင်မှုဖြင့်  
ထုတ်ယူသုံးစွဲမည့်စီမံချက်

ရက်စွဲ၊ ၂၀၁၁ ခုနှစ်                      လ၊ (       )ရက်

အပူပိုင်းဒေသစိမ်းလန်းစိုပြည်ရေးဦးစီးဌာန၊ ခရိုင်၊ မြို့နယ် က ကျေးရွာသို့လွှဲပြောင်းပေးအပ်သော  
ကျေးရွာသုံးထင်းစိုက်ခင်း သစ်တောအုပ်ချုပ်လုပ်ကိုင်မှု စီမံချက်

နိဒါန်း

၁။ အပူပိုင်းဒေသစိမ်းလန်းစိုပြည်ရေးဦးစီးဌာနမှ ဒေသခံကျေးလက်နေပြည်သူများ၏ အိမ်ယာ ထူထောင်ရေး၊ လယ်ယာစိုက်ပျိုးမွေးမြူရေးဆိုင်ရာ အသက်မွေးဝမ်းကြောင်းလုပ်ငန်းများတွင် အသုံးပြုရန်လိုအပ်သည့် ထင်း၊ မီးသွေး၊ သစ်၊ တိုင်၊ မျောများလွယ်ကူအဆင်ပြေစွာရရှိနိုင်ရေး အတွက် ကျေးရွာသုံးသစ်တော စိုက်ခင်းများထူထောင်ပေးလျက်ရှိပါသည်။ တည်ထောင်စိုက်ပျိုးခဲ့သောကျေးရွာသုံးထင်းစိုက်ခင်းများအနက် (၅)နှစ်ပြည့်မြောက်ပြီးသောစိုက်ခင်းများအား ဒေသခံပြည်သူများ၏ လိုအပ်ချက်ကိုဖြည့်ဆည်းပေးနိုင်ရန် နီးစပ်ရာကျေးရွာသို့ စနစ်တကျလွှဲပြောင်းပေးအပ်လျက်ရှိပါသည်။ လွှဲပြောင်းပြီးစိုက်ခင်းများရေရှည် တည်တံ့ရေးအတွက် စနစ်တကျထိန်းသိမ်းထုတ်ယူသုံးစွဲနိုင်ရန် လုပ်ငန်းစီမံချက်ကိုပြုစုရေးဆွဲတင်ပြခြင်းဖြစ်ပါသည်။

ရည်ရွယ်ချက်

- ၂။ (က) စိုက်ခင်းများရေရှည်တည်တံ့ရေးအတွက် စနစ်တကျထိန်းသိမ်း/ထုတ်ယူသုံးစွဲနိုင်စေရန်၊
- (ခ) ကျေးလက်နေပြည်သူများ၏ စားဝတ်နေရေးအတွက်လိုအပ်သောထင်းများ ပြည့်ဝစွာဖြည့် ဆည်းပေးနိုင်ရန်၊
- (ဂ) သဘာဝတောမှ သစ်တောသယံဇာတများကိုဒေသလိုအပ်ချက်အတွက် ထုတ်ယူသုံးစွဲနေရသည့် ဖိအားများကို လျော့ချနိုင်ရေး၊ သဘာဝတောများရေရှည်တည်တံ့ဖွံ့ဖြိုးတိုးတက်ရေးကိုအထောက်အကူပြုရန်၊
- (ဃ) စိမ်းလန်းစိုပြည်ရေးနှင့် သဘာဝဝန်းကျင် တိုးတက်ကောင်းမွန်လာစေရေးတို့ကိုအထောက်အကူပြုရန်၊
- (င) သစ်တောသယံဇာတများပြုစုထိန်းသိမ်းကာကွယ်ရေး၊ စနစ်တကျထုတ်ယူသုံးစွဲရေးအသိတရားများ ဒေသခံပြည်သူများတွင် တိုးပွားလာပြီးပိုမိုပူးပေါင်းပါဝင် ဆောင်ရွက်လာစေရန်

တည်နေရာနှင့်အကျယ်အဝန်း

၃။ .....

ရာသီဥတု

၄။ မိုးရေချိန်.....

မြေအမျိုးအစား

၅။ .....

လက်ရှိသစ်ပင်ပေါက်ရောက်မှု

၆။ (.....)ကျေးရွာသုံးထင်းစိုက်ခင်းတွင်( )ပင်( )အကွာအဝေးဖြင့်( )စိုက်ပျိုးထားပြီး ရှင်ပင် ရာခိုင်နှုန်းမှာ(.....)ဖြစ်ပါသည်။

လွှဲပြောင်းလက်ခံရယူသည့် ကျေးရွာအခြေအနေ

၇။ ( )မြို့နယ်( )ကျေးရွာအုပ်စု( )ကျေးရွာသို့( )ကျေးရွာသုံးထင်းစိုက်ခင်း(-----) ဧကကို ( )ရက်နေ့တွင် လွှဲပြောင်းပေးအပ်ခဲ့ပါသည်။ အိမ်ခြေ(-----)လူဦးရေ( )ဦး ရှိပြီးတောင်သူ လုပ်ငန်းနှင့် စိုက်ပျိုးရေးလုပ်ငန်းကိုအဓိကထား၍ လုပ်ကိုင်စားသောက်ကြပါသည်။

စိုက်ခင်းအားပြုစုထိန်းသိမ်းခြင်းနှင့် ထုတ်ယူသုံးစွဲခြင်း

၈။ (က) ကျေးရွာသုံးထင်းစိုက်ခင်းကြီးကြပ်မှုကော်မတီဖွဲ့စည်းခြင်း

- ဥက္ကဋ္ဌ - ကျေးရွာအုပ်ချုပ်ရေးမှူး
- အတွင်းရေးမှူး - အထွေထွေအုပ်ချုပ်ရေးဦးစီးဌာနမှစာရေး
- အဖွဲ့ဝင် - ရပ်မိရပ်ဖ(၄)ဦးတို့ဖြင့် ဖွဲ့စည်းမည်ဖြစ်ပါသည်။

(ခ) ပြုစုပျိုးထောင်နည်းစနစ်

ထင်းစိုက်ခင်းဖြစ်သည့်အတွက် ပင်ကျပ်နှုတ်ရန်မလိုပေ။ ကိုင်းဖြတ်ခြင်းနှင့် ထုတ်ယူ သုံးစွဲပြီးအပင်များအားငုတ်တက်ချွန်ခြင်းများကိုသာ ဆောင်ရွက်မည်ဖြစ်ပါ သည်။ ကွက်လပ်နေရာများတွင် အပင်များပြန်လည်အစားထိုးစိုက်ပျိုးမည်ဖြစ် ပါသည်။

(ဂ) ခုတ်ပတ်သတ်မှတ်ခြင်း

ထင်းအဖြစ်ခုတ်ယူသုံးစွဲခြင်းအတွက် (၄)နှစ်သတ်မှတ်မည်ဖြစ်ပါသည်။

(ဃ) ခုတ်လှဲခြင်း

စိုက်ခင်းကိုအပြောင်ရှင်းခုတ်လှဲခြင်းအစား (၃)နှစ်(သို့မဟုတ်)(၄)နှစ် ခုတ်ကွက်များ သတ်မှတ်၍ ဆောင်ရွက်စေမည်ဖြစ်ပါသည်။ ခုတ်ကွက်သတ်မှတ်ပေးခြင်းနှင့် ဒုတိယအကြိမ် ငုတ်တက်များရရှိရေးအတွက်စနစ်တကျခုတ်လှဲခြင်းတို့ကို အပူပိုင်းဒေသစိမ်းလန်းစိုပြည်ရေးဦးစီးဌာနမှ နည်းပညာအကူအညီပေးမည်ဖြစ်ပါသည်။

(င) ဒေသပြင်ပသို့ ရောင်းချခြင်းအပေါ် စီမံဆောင်ရွက်ခြင်း

ကျေးရွာသို့ လွှဲပြောင်းပေးအပ်ပြီးသောကျေးရွာပိုင်ထင်းစိုက်ခင်းမှ ထွက်ရှိလာသည့် ထင်းများကိုဒေသပြင်ပသို့ ထုတ်ယူရောင်းချခြင်းမပြုဘဲကျေးရွာအတွင်းရှိ အိမ်ထောင်စုများအတွက် လောင်စာထင်းလုံလောက်စွာရရှိစေရန် ကျေးရွာအုပ်ချုပ်ရေးမှူး၏ စီမံဆောင်ရွက်မှုဖြင့် ဖြန့်ဝေသုံးစွဲသွားမည်ဖြစ်ပါသည်။

နိဂုံး

၉။ ကျေးရွာသုံးထင်းစိုက်ခင်းများအတွက် လွှဲပြောင်းပေးအပ်ခဲ့သောထင်းစိုက်ခင်းများအား စနစ်တကျ ပြုစုထိန်းသိမ်းခြင်း၊ ခုတ်ယူသုံးစွဲခြင်းဖြင့် ရေရှည်တည်တံ့ပြီးကျေးလက်နေပြည်သူများအတွက် လိုအပ်သည့် ထင်းများအားစဉ်ဆက်မပြတ်ထုတ်ယူရရှိခြင်းဖြင့် သဘာဝသစ်တောများမှ ထင်းခုတ်ယူသုံးစွဲမှုများလျော့နည်းလာပြီး ပတ်ဝန်းကျင်ထိန်းသိမ်းရေးကို အထောက်အကူပြုစေနိုင်မည်ဖြစ်ပါသည်။

ကျေးရွာသုံးထင်းစိုက်ခင်းကြီးကြပ်မှုကော်မတီဖွဲ့

(၅) နှစ်ပြည့် ကျေးရွာသုံးစိုက်ခင်း လွှဲပြောင်းပေးအပ်ခြင်းဆိုင်ရာ လုပ်ငန်းလမ်းညွှန်ချက်တွင် ထည့်သွင်းဖော်ပြမည့် အချက်များ

- (က) အကျိုးပြုကျေးရွာ ရွေးချယ်ခြင်းကို ခရိုင်၊ တိုင်းဒေသကြီးအဆင့်ဆင့်မှ သေချာစွာစိစစ်ပြီး သက်ဆိုင်ရာမြို့နယ် အထွေထွေအုပ်ချုပ်ရေးမှူး၏ အတည်ပြုချက်ရယူထားရန်
- (ခ) သာမန်အားဖြင့် ကျေးရွာတစ်ရွာသို့ စိုက်ကွက်တစ်ခုသာ လွှဲပြောင်းပေးအပ်ရန်ဖြစ်ပါသည်။ ကျေးရွာတစ်ရွာထဲသို့ စိုက်ကွက်တစ်ကွက်ထက်ပို၍ လွှဲပြောင်းပေးအပ်ရန်လိုပါက ဦးစီးရုံးချုပ်သို့ ကြိုတင်တင်ပြ၍ အတည်ပြုချက်ရယူဆောင်ရွက်ရန်
- (ဂ) စိုက်ခင်းအုပ်ချုပ်လုပ်ကိုင်မှုစီမံကိန်းရေးဆွဲရာတွင် ဦးစီးရုံးချုပ်မှ နမူနာပေးပို့သည့် ပုံစံကို ကူးယူဖော်ပြခြင်းမဟုတ်ဘဲ မှီငြမ်းကိုးကား၍ လွှဲပြောင်းပေးမည့်စိုက်ခင်း၏ လက်ရှိ အောင်မြင်မှုအခြေအနေ၊ ဒေသအခြေအနေတို့နှင့် ကိုက်ညီဆီလျော်သင့်တော်သည့် နည်းလမ်းများကို ထည့်သွင်းရေးဆွဲရန်
- (ဃ) စိုက်ခင်းအုပ်ချုပ်လုပ်ကိုင်မှုစီမံကိန်းရေးဆွဲရာတွင် ကျေးရွာသုံးစိုက်ခင်း ကြီးကြပ်မှုလုပ်ငန်းကော်မတီကို ကျေးရွာအုပ်ချုပ်ရေးမှူးအပါအဝင် ကျေးရွာရပ်မိရပ်ဖအနည်းဆုံး (၅) ဦး ပါဝင်ဖွဲ့စည်းရန်နှင့် မြို့နယ်အလိုက် အကျိုးပြုကျေးရွာများအား လိုအပ်သော နည်းပညာနှင့် အကြံဉာဏ်များ ပံ့ပိုးပေးနိုင်သည့် အပူပိုင်းဒေသစီမံလမ်းစဉ်ပြည်ရေးဦးစီးဌာနမှ တောအုပ်အဆင့်ထက် မနိမ့်သောဝန်ထမ်းတစ်ဦးအား Contact Person အဖြစ် သီးခြားတာဝန်ချထားပေးရန်
- (င) မြို့နယ်မှရောက်ရှိတင်ပြလာသည့် စိုက်ခင်းအုပ်ချုပ်လုပ်ကိုင်မှုစီမံကိန်းကို ခရိုင်တာဝန်ခံတို့မှ စိစစ်ပြီး အတည်ပြု၍ တိုင်းဒေသကြီး၊ ဒုတိယညွှန်ကြားရေးမှူးက ထပ်မံစိစစ်သုံးသပ်၍ တိုင်းဒေသကြီး ညွှန်ကြားရေးမှူးက ထပ်ဆင့်အတည်ပြုပေးရန်
- (စ) စိုက်ခင်းလွှဲပြောင်းခြင်းအစီအစဉ်ကို အခမ်းအနားများဖြင့် ကျင်းပပြုလုပ်ရာ၌ သက်ဆိုင်ရာ တိုင်းဒေသကြီး၊ ဒုတိယညွှန်ကြားရေးမှူးက ဦးစီးဆောင်ရွက်စေရန်ဖြစ်ပြီး သက်ဆိုင်ရာ မြို့နယ်မှ ဆက်စပ်ဌာနများ (အထွေထွေ အုပ်ချုပ်ရေးဦးစီးဌာန/သစ်တောဦးစီးဌာနတို့မှ ကိုယ်စားလှယ်များ၊ မြို့နယ်၊ ကျေးရွာဖွံ့ဖြိုးမှု အထောက်အကူပြုကော်မတီများ၊ ရှေ့မှောက်တွင် လွှဲပြောင်းပေးအပ်ခြင်း ဆောင်ရွက်ရန်
- (ဆ) စိုက်ခင်းလွှဲပြောင်းပေးအပ်ခြင်း အခမ်းအနားတွင် ဖြစ်နိုင်ပါကသတင်းမီဒီယာများကိုပါ ဖိတ်ကြား ဆောင်ရွက်ရန်
- (ဇ) စိုက်ခင်းလွှဲပြောင်းလက်ခံမှတ်တမ်းလွှာနှင့်အတူ လွှဲပြောင်းပေးအပ်သည့် စိုက်ခင်းနှင့် လွှဲပြောင်းသည့် အကျိုးပြုကျေးရွာ တို့၏ တည်နေရာများ ထင်ရှားစွာဖော်ပြထားသော မြေပုံပူးတွဲတင်ပြရန်နှင့် စိုက်ခင်းရှိ သစ်ပင်များအပေါ် စီမံအုပ်ချုပ်လုပ်ပိုင်ခွင့်ကိုသာ လွှဲပြောင်းပေးအပ်ခြင်းဖြစ်ပြီး မြေယာပိုင်ဆိုင်မှုနှင့် သက်ဆိုင် ခြင်းမရှိကြောင်း ရေးသားဖော်ပြထားရန်
- (ဈ) စိုက်ခင်းလွှဲပြောင်းလက်ခံမှတ်တမ်းတွင် တိုင်းဒေသကြီး ညွှန်ကြားရေးမှူး၏ အတည်ပြုထားသော ရက်စွဲနှင့်စာအမှတ်တို့ကို ထင်ရှားစွာဖော်ပြပါရှိရန်
- (ည) အထက်ဖော်ပြပါညွှန်ကြားချက်များအရ တိုင်းဒေသကြီးအလိုက် ရေးဆွဲပြဌာန်းထားသော ထင်းစိုက်ခင်းဥပဒေ/နည်းဥပဒေများနှင့် ကိုက်ညီမှုရှိစေရေး စိစစ်ဆောင်ရွက်ရန်



အထူးစိမ်းလန်းစိုပြည်ရေးလုပ်ငန်းဆိုင်ရာ  
ညွှန်ကြားချက်များ



ပြည်ထောင်စုသမ္မတမြန်မာနိုင်ငံတော်အစိုးရ  
 သယံဇာတနှင့်သဘာဝပတ်ဝန်းကျင်ထိန်းသိမ်းရေးဝန်ကြီးဌာန  
 အပူပိုင်းဒေသစီမံခန့်ခွဲရေးဦးစီးဌာန  
 ညွှန်ကြားရေးမှူးချုပ်ရုံး၊ မန္တလေးမြို့

ပြည်ထောင်စုဝန်ကြီးရုံး	၁၂	၂၇၇၂
ပြည်ထောင်စုအဖွဲ့ချုပ်ရုံး	၈၆၇	၄၀၂၉၀
ပြည်ထောင်စုအဖွဲ့ချုပ်ရုံး	၈၂	၂၇၀၃၆
ပြည်ထောင်စုအဖွဲ့ချုပ်ရုံး	၈၂	၂၇၀၃၅
ပြည်ထောင်စုအဖွဲ့ချုပ်ရုံး	၈၂	၂၇၀၃၄
ပြည်ထောင်စုအဖွဲ့ချုပ်ရုံး	၈၂	၂၇၀၃၃
ပြည်ထောင်စုအဖွဲ့ချုပ်ရုံး	၈၂	၂၇၀၃၂
ပြည်ထောင်စုအဖွဲ့ချုပ်ရုံး	၈၂	၂၇၀၃၁
ပြည်ထောင်စုအဖွဲ့ချုပ်ရုံး	၈၂	၂၇၀၃၀
ပြည်ထောင်စုအဖွဲ့ချုပ်ရုံး	၈၂	၂၇၀၂၉
ပြည်ထောင်စုအဖွဲ့ချုပ်ရုံး	၈၂	၂၇၀၂၈
ပြည်ထောင်စုအဖွဲ့ချုပ်ရုံး	၈၂	၂၇၀၂၇
ပြည်ထောင်စုအဖွဲ့ချုပ်ရုံး	၈၂	၂၇၀၂၆
ပြည်ထောင်စုအဖွဲ့ချုပ်ရုံး	၈၂	၂၇၀၂၅
ပြည်ထောင်စုအဖွဲ့ချုပ်ရုံး	၈၂	၂၇၀၂၄
ပြည်ထောင်စုအဖွဲ့ချုပ်ရုံး	၈၂	၂၇၀၂၃
ပြည်ထောင်စုအဖွဲ့ချုပ်ရုံး	၈၂	၂၇၀၂၂
ပြည်ထောင်စုအဖွဲ့ချုပ်ရုံး	၈၂	၂၇၀၂၁
ပြည်ထောင်စုအဖွဲ့ချုပ်ရုံး	၈၂	၂၇၀၂၀
ပြည်ထောင်စုအဖွဲ့ချုပ်ရုံး	၈၂	၂၇၀၁၉
ပြည်ထောင်စုအဖွဲ့ချုပ်ရုံး	၈၂	၂၇၀၁၈
ပြည်ထောင်စုအဖွဲ့ချုပ်ရုံး	၈၂	၂၇၀၁၇
ပြည်ထောင်စုအဖွဲ့ချုပ်ရုံး	၈၂	၂၇၀၁၆
ပြည်ထောင်စုအဖွဲ့ချုပ်ရုံး	၈၂	၂၇၀၁၅
ပြည်ထောင်စုအဖွဲ့ချုပ်ရုံး	၈၂	၂၇၀၁၄
ပြည်ထောင်စုအဖွဲ့ချုပ်ရုံး	၈၂	၂၇၀၁၃
ပြည်ထောင်စုအဖွဲ့ချုပ်ရုံး	၈၂	၂၇၀၁၂
ပြည်ထောင်စုအဖွဲ့ချုပ်ရုံး	၈၂	၂၇၀၁၁
ပြည်ထောင်စုအဖွဲ့ချုပ်ရုံး	၈၂	၂၇၀၁၀
ပြည်ထောင်စုအဖွဲ့ချုပ်ရုံး	၈၂	၂၇၀၀၉
ပြည်ထောင်စုအဖွဲ့ချုပ်ရုံး	၈၂	၂၇၀၀၈
ပြည်ထောင်စုအဖွဲ့ချုပ်ရုံး	၈၂	၂၇၀၀၇
ပြည်ထောင်စုအဖွဲ့ချုပ်ရုံး	၈၂	၂၇၀၀၆
ပြည်ထောင်စုအဖွဲ့ချုပ်ရုံး	၈၂	၂၇၀၀၅
ပြည်ထောင်စုအဖွဲ့ချုပ်ရုံး	၈၂	၂၇၀၀၄
ပြည်ထောင်စုအဖွဲ့ချုပ်ရုံး	၈၂	၂၇၀၀၃
ပြည်ထောင်စုအဖွဲ့ချုပ်ရုံး	၈၂	၂၇၀၀၂
ပြည်ထောင်စုအဖွဲ့ချုပ်ရုံး	၈၂	၂၇၀၀၁
ပြည်ထောင်စုအဖွဲ့ချုပ်ရုံး	၈၂	၂၇၀၀၀

စာအမှတ်။ စီမံကိန်း/စီမံခန့်ခွဲရေး/ ၉ လှည့်သည့်/၂၀၁၇  
 ရက်စွဲ ။ ၂၀၁၇ ခုနှစ်၊ ဩဂုတ်လ ၁၈ ရက်

သို့

ညွှန်ကြားရေးမှူး  
 အပူပိုင်းဒေသစီမံခန့်ခွဲရေးဦးစီးဌာန  
 မန္တလေးတိုင်းဒေသကြီး

အကြောင်းအရာ။ ပြည်ထောင်စုဝန်ကြီး ခရီးစဉ်လမ်းညွှန်မှာကြားချက်များ လိုက်နာ  
 ဆောင်ရွက်ရန်ကိစ္စ

ရည်ညွှန်းချက်။ ညွှန်ကြားရေးမှူးရုံး၊ အပူပိုင်းဒေသစီမံခန့်ခွဲရေးဦးစီးဌာန၊ မန္တလေး  
 တိုင်းဒေသကြီး၏ ၁၄-၈-၂၀၁၇ ရက်စွဲပါစာအမှတ်၊ စီမံခန့်ခွဲရေး/န/၅၂၄၆-၅၁  
 /၂၀၁၇

အထက်အကြောင်းအရာပါကိစ္စနှင့်ပတ်သက်၍ သယံဇာတနှင့်သဘာဝပတ်ဝန်းကျင် ထိန်းသိမ်း  
 ရေးဝန်ကြီးဌာန၊ ပြည်ထောင်စုဝန်ကြီး၏ (၁၂-၈-၂၀၁၇)ရက်နေ့ မန္တလေးတိုင်းဒေသကြီးခရီးစဉ်  
 အတွင်း ညောင်ဦးမြို့နယ်၊ သစ်တောဦးစီးဌာန၊ ဧည့်ရိပ်သာ၌ အပူပိုင်းဒေသစီမံခန့်ခွဲရေး  
 ဦးစီးဌာန၏ လုပ်ငန်းများနှင့်ပတ်သက်၍ လမ်းညွှန်မှာကြားချက်များအား ရည်ညွှန်းပါစာဖြင့် တင်ပြ  
 လာခြင်းအပေါ် ညွှန်ကြားရေးမှူးချုပ်မှ “မှတ်သားဆောင်ရွက်စေပါ။ ဆောင်ရွက်ပြီးက ပြန်တင်ပြ  
 စေပါ”ဟု မိန့်မှတ်ချက်ပြုခဲ့ပါသဖြင့် အောက်ဖော်ပြပါ ပြည်ထောင်စုဝန်ကြီး၏ လမ်းညွှန်မှာကြားချက်  
 များအား အလေးထားလိုက်နာ ဆောင်ရွက်သွားရန်နှင့် ဆောင်ရွက်ပြီးစီးမှုအား အချိန်နှင့်တပြေးညီ  
 ပြန်လည်တင်ပြရန် အကြောင်းကြားပါသည်။

ပြည်ထောင်စုဝန်ကြီး၏လမ်းညွှန်ချက်များ

- (၁) သဘာဝတောကျန်များ ထိန်းသိမ်းကာကွယ်ခြင်းလုပ်ငန်းနှင့်ပတ်သက်၍
  - (၅)နှစ်နှင့်မပြည့်စုံနိုင်သဖြင့်(၁၀)နှစ်အထိ ဆက်လက်ထိန်းသိမ်းလျှင် ပိုမိုကောင်းမွန်  
နိုင်ပါမည်
  - (၃)နှစ်ပြည့်လျှင် တိုးတက်မှုကြည့်ပြီး ရရှိလာသည့်ရလဒ်အား သုံးသပ်၍ (၁၀)နှစ်  
အထိ ဆက်လုပ်သင့်ကြောင်း အကျိုးအကြောင်း ပြည့်စုံစွာဖော်ပြ၍ တင်ပြရန်

- (၂) တုရင်တောင်စိမ်းလန်းစိုပြည်ရေးလုပ်ငန်းနှင့်ပတ်သက်၍
  - မြေသားပြောင် ဖြစ်နေသည့် တောင်စောင်းများတွင် ကျင်းတူးပြီး ဆူးထိုးစနစ်ဖြင့် ကန္တာစိမ်းသစ်စေ့အား တိုက်ရိုက်အစေ့ချနည်းစနစ်ဖြင့် စမ်းသပ်စိုက်ပျိုးရန်
  - ကျင်း(၅၀)ခန့် စမ်းသပ်ဆောင်ရွက်ကြည့်ရန်
  - ယခုနှစ်မိုးရာသီ မမိပါက လာမည့်နှစ်(၂၀၁၈ ခုနှစ်၊ မိုးရာသီ)တွင် ဆောင်ရွက်ရန်
- (၃) Tissue Culture ယူကလစ်သစ်မျိုး စမ်းသပ်စိုက်ကွက်အား စဉ်ဆက်မပြတ် လေ့လာ စောင့်ကြည့်၍ တင်ပြရန်

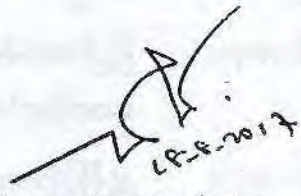

၂၄-၄-၂၀၁၇

ညွှန်ကြားရေးမှူးချုပ်(ကိုယ်စား)  
 ဤကောင်း၊ ညွှန်ကြားရေးမှူး(စီမံကိန်း)

မိတ္တူကို-

- ၁။ ညွှန်ကြားရေးမှူးချုပ်ရုံး၊ အမှုတွဲပိုင်
- ၂။ ဒုတိယညွှန်ကြားရေးမှူးချုပ်၊ အပူပိုင်းဒေသစိမ်းလန်းစိုပြည်ရေးဦးစီးဌာန
- ၃။ ညွှန်ကြားရေးမှူး၊(စစ်ကိုင်း၊မကွေး)တိုင်းဒေသကြီး၊ အပူပိုင်းဒေသစိမ်းလန်းစိုပြည်ရေး ဦးစီးဌာနထံ သိရှိလိုက်နာဆောင်ရွက်နိုင်ရန် ညွှန်ကြားပေးပို့ပါသည်။
- ၄။ ရုံးလက်ခံ
- ၅။ အမှုတွဲပိုင်



ပြည်ထောင်စုသမ္မတမြန်မာနိုင်ငံတော်အစိုးရ  
သယံဇာတနှင့်ပတ်ဝန်းကျင်ထိန်းသိမ်းရေးဝန်ကြီးဌာန  
အပူပိုင်းဒေသစိမ်းလန်းစိုပြည်ရေးဦးစီးဌာန  
ညွှန်ကြားရေးမှူးချုပ်ရုံး၊ မန္တလေးမြို့

ဖုန်းနံပါတ်: ၀၅ ၅၅၀၅၂ (၄)  
မြို့ပြဌာန: ၀၅ ၅၅၀၀၀၅ (၄)  
အပူပိုင်းဒေသစိမ်းလန်းစိုပြည်ရေးဦးစီးဌာန: ၀၅ ၅၅၀၅၂ (၄)  
အပူပိုင်းဒေသစိမ်းလန်းစိုပြည်ရေးဦးစီးဌာန: ၀၅ ၅၅၀၅၂ (၄)  
အပူပိုင်းဒေသစိမ်းလန်းစိုပြည်ရေးဦးစီးဌာန: ၀၅ ၅၅၀၅၂ (၄)  
အပူပိုင်းဒေသစိမ်းလန်းစိုပြည်ရေးဦးစီးဌာန: ၀၅ ၅၅၀၅၂ (၄)  
အပူပိုင်းဒေသစိမ်းလန်းစိုပြည်ရေးဦးစီးဌာန: ၀၅ ၅၅၀၅၂ (၄)  
အပူပိုင်းဒေသစိမ်းလန်းစိုပြည်ရေးဦးစီးဌာန: ၀၅ ၅၅၀၅၂ (၄)  
အပူပိုင်းဒေသစိမ်းလန်းစိုပြည်ရေးဦးစီးဌာန: ၀၅ ၅၅၀၅၂ (၄)  
အပူပိုင်းဒေသစိမ်းလန်းစိုပြည်ရေးဦးစီးဌာန: ၀၅ ၅၅၀၅၂ (၄)

စာအမှတ်၊စီမံကိန်း/စိမ်းလန်း/စခ-၁၆/၀၆၀-၆၃/၂၀၁၆  
ရက်စွဲ၊ ၂၀၁၆ ခုနှစ်၊ ဇူလိုင်လ ၁၅ ရက်

သို့

ညွှန်ကြားရေးမှူး

အပူပိုင်းဒေသစိမ်းလန်းစိုပြည်ရေးဦးစီးဌာန

(စစ်ကိုင်း၊ မကွေး၊ မန္တလေး)တိုင်းဒေသကြီး

အကြောင်းအရာ။ ကျေးလက်ဒေသဖွံ့ဖြိုးရေးအတွက် ဘက်စုံသုံး တစ်ရွာတစ်ကေ စိုက်ခင်း

အားသက်ဆိုင်ရာကျေးရွာသို့ စနစ်တကျ လွှဲပြောင်းရန်ကိစ္စ

ရည် ညွှန်း ချက်။ အပူပိုင်းဒေသစိမ်းလန်းစိုပြည်ရေးဦးစီးဌာန၊ ညွှန်ကြားရေးမှူးချုပ်ရုံး၏ (၉-၁-၂၀၁၅)ရက်စွဲပါစာအမှတ်စီမံကိန်း/စိမ်းလန်း/စခ-၁၆/၀၆၀-၆၃/၂၀၁၆

၁။ အထက်အကြောင်းအရာပါကိစ္စနှင့်ပတ်သက်၍ အပူပိုင်းဒေသစိမ်းလန်းစိုပြည်ရေးဦးစီးဌာန၊ ၂၀၁၄-၂၀၁၅ဘဏ္ဍာနှစ် (၂၀၁၄ ခုနှစ် မိုးရာသီ)တွင် ကျေးလက်ဒေသဖွံ့ဖြိုးရေးအတွက် တည်ထောင်စိုက်ပျိုးခဲ့သော ဘက်စုံသုံးတစ်ရွာတစ်ကေစိုက်ခင်းများအား ပြည်သူလူထုသို့ စနစ်တကျလွှဲပြောင်းရန်နှင့် သက်ဆိုင်ရာ ကျေးရွာများသို့ လွှဲပြောင်းရာ၌ ကျေးရွာအုပ်ချုပ်ရေးမှူးနှင့် ရပ်မိရပ်ဖများ ပါဝင်သော အုပ်ချုပ်ရေးလုပ်ငန်းစဉ်ကို ဖွဲ့စည်းပြီး လွှဲပြောင်းပေးရန်နှင့် လွှဲပြောင်းပြီးစီးကာ လွှဲပြောင်း လက်ခံစာချုပ်မှတ်တမ်းပုံစံနှင့် မှတ်တမ်းဓာတ်ပုံများကို ပြန်လည်တင်ပြရန် ရည်ညွှန်းပါစာဖြင့် အကြောင်းကြားပြီးဖြစ်ပါသည်။

၂။ သို့ရာတွင် တိုင်းဒေသကြီးအသီးသီး၌ ၂၀၁၅-၂၀၁၆ဘဏ္ဍာနှစ် (၂၀၁၅ခုနှစ်မိုးရာသီ)တွင် ကျေးလက်ဒေသဖွံ့ဖြိုးရေးအတွက် တည်ထောင်စိုက်ပျိုးခဲ့သော ဘက်စုံသုံးတစ်ရွာတစ်ကေစိုက်ခင်းများအား သက်ဆိုင်ရာကျေးရွာများသို့ လွှဲပြောင်းလက်ခံမှုမှတ်တမ်း၊ ဓာတ်ပုံများပေးပို့ တင်ပြမှု မရှိသေးကြောင်းစိစစ်တွေ့ရှိရသဖြင့် ကျေးရွာအုပ်ချုပ်ရေးမှူးနှင့် ရပ်မိရပ်ဖများပါဝင်သော အုပ်ချုပ်လုပ်ငန်းစဉ်ကို ဖွဲ့စည်းပြီး စနစ်တကျ လွှဲပြောင်းပေးအပ်သွားရန်နှင့် လွှဲပြောင်းပြီးစီးကာ လွှဲပြောင်းလက်ခံစာချုပ်မှတ်တမ်းပုံစံနှင့် မှတ်တမ်းဓာတ်ပုံများကို Soft copy နှင့်တကွ အမြန်ဆုံး တင်ပြရန် အကြောင်းကြား ပါသည်။

၃။ ထို့ပြင် ၂၀၁၆-၂၀၁၇ဘဏ္ဍာနှစ်မှ စတင်၍နှစ်စဉ် ကျေးလက်ဒေသဖွံ့ဖြိုးရေးအတွက် စိုက်ပျိုးတည်ထောင်မည့် ဘက်စုံသုံးတစ်ရွာတစ်ကေစိုက်ခင်းများအား ဒီဇင်ဘာလရှင်ပင်ရေတွက်ခြင်းစာရင်းကောက်ယူပြီးချိန်တွင် သက်ဆိုင်ရာ ကျေးရွာများသို့ အလားတူ စနစ်တကျ လွှဲပြောင်းသွားရန် ထပ်ဆင့် အကြောင်းကြားပါသည်။

  
၂၀၁၆-၇-၁၆

ညွှန်ကြားရေးမှူးချုပ် (ကိုယ်စား)

[ ဘကောင်း၊ ညွှန်ကြားရေးမှူး (စီမံကိန်း) ]



မိတ္တူ

၁။ ဒုတိယညွှန်ကြားရေးမှူးချုပ်၊ အပူပိုင်းဒေသစိမ်းလန်းစိုပြည်ရေးဦးစီးဌာန

၂။ ရုံးလက်ခံ

၃။ မျှောစာတွဲ

✓ ၄။ အမှုတွဲပိုင်

*[Faint, illegible text, likely bleed-through from the reverse side of the page]*

(လက်မှတ်) ဝန်ထမ်းမှူးချုပ်

(အမည်) ဝန်ထမ်းမှူးချုပ်



ပြည်ထောင်စုသမ္မတမြန်မာနိုင်ငံတော်အစိုးရ  
 သယံဇာတနှင့်သဘာဝပတ်ဝန်းကျင်ထိန်းသိမ်းရေးဝန်ကြီးဌာန  
 အပူပိုင်းဒေသစီမံခန့်ခွဲရေးဦးစီးဌာန  
 ညွှန်ကြားရေးမှူးချုပ်ရုံး၊ မန္တလေးမြို့  
 စာအမှတ် ။စီမံကိန်း/စီမံခန့်ခွဲရေး/လုပ်ငန်း/၁၈၀၀/ ၀၃ /၂၀၁၆  
 ရက်စွဲ ။၂၀၁၆ ခုနှစ်၊ အောက်တိုဘာလ ၂၁ ရက်

ဝက်ဘ်ဆိုက်: www.monsec.gov.mm  
 အီးမေးလ်: monsec@monsec.gov.mm  
 ဖုန်း: ၀၉-၅၅၅၅၂၂  
 ဖက်စ်: ၀၉-၅၅၅၅၂၂  
 အီးမေးလ်: monsec@monsec.gov.mm  
 ဖုန်း: ၀၉-၅၅၅၅၂၂  
 ဖက်စ်: ၀၉-၅၅၅၅၂၂  
 ဝက်ဘ်ဆိုက်: www.monsec.gov.mm

သို့

ညွှန်ကြားရေးမှူး  
 အပူပိုင်းဒေသစီမံခန့်ခွဲရေးဦးစီးဌာန  
 (စစ်ကိုင်း၊ မကွေး၊ မန္တလေး)တိုင်းဒေသကြီး

အကြောင်းအရာ။ အထူးစီမံခန့်ခွဲရေးလုပ်ငန်းများအတွက် ပျိုးပင်အမြင့်နှင့် ကျင်း  
 အရွယ်အစား ပြင်ဆင်သတ်မှတ်ခြင်းကိစ္စ

- ရည် ညွှန်း ချက်။ (၁)ညွှန်ကြားရေးမှူးချုပ်ရုံး၊ အပူပိုင်းဒေသစီမံခန့်ခွဲရေးဦးစီးဌာန  
 ၏ ၁၇-၁၀-၂၀၁၆ ရက်စွဲပါစာအမှတ်၊စီမံကိန်း/စီမံခန့်ခွဲရေး/လုပ်ငန်း(တူး)/  
 ၁၇၇၂-၇၅/ ၂၀၁၆  
 (၂)အပူပိုင်းဒေသစီမံခန့်ခွဲရေးဦးစီးဌာန၊ ညွှန်ကြားရေးမှူးချုပ်ရုံး၊  
 အစည်းအဝေးခန်းမတွင် ၂၀၁၆ခုနှစ်၊ အောက်တိုဘာလ (၁၉)ရက်နေ့မှ  
 (၂၀)ရက်နေ့ထိ တိုင်းဒေသကြီး/ ခရိုင်တာဝန်ခံများနှင့် ကျင်းပပြုလုပ်  
 သော လုပ်ငန်းညှိနှိုင်းအစည်းအဝေးလမ်းညွှန်ချက်အရ

၁။ အထက်အကြောင်းအရာပါကိစ္စနှင့်ပတ်သက်၍ အပူပိုင်းဒေသစီမံခန့်ခွဲရေးဦးစီးဌာန၊  
 တိုင်းဒေသကြီးအလိုက် ၂၀၁၇ခုနှစ်၊ မိုးရာသီမှစတင်၍ အထူးစီမံခန့်ခွဲရေးလုပ်ငန်းများတွင်  
 ပျိုးပင်အမြင့် အနည်းဆုံး ၂'နှင့်အထက် (ပျိုးအိတ်အမြင့်မပါ) ပျိုးပင်များဖြင့် စိုက်ပျိုးသွားရန်နှင့်  
 ကျင်းတူးခြင်းလုပ်ငန်း ဆောင်ရွက်ရာတွင်လည်း ကျင်းအရွယ်အစားမှာ မြေပြန့်တွင်(၃'x၃'x၂')နှင့်  
 တောင်စောင်းတွင် (၄'x၂'x၂') (၁၈-ကုဗပေ)ဖြင့် ဆောင်ရွက်သွားရန် ရည်ညွှန်း(၁)ပါစာဖြင့်  
 အကြောင်းကြားခဲ့ပါသည်။

၂။ ရည်ညွှန်း(၂)ပါ အစည်းအဝေးလမ်းညွှန်ချက်အရ ၂၀၁၇ခုနှစ်၊ မိုးရာသီတွင် ဆောင်ရွက်  
 မည့် အထူးစီမံခန့်ခွဲရေးလုပ်ငန်းများအတွက် ရန်ပုံငွေတိုးမြှင့်ခွင့်ပြုခြင်း မရရှိသေးပါသဖြင့်  
 ကျင်းတူးခြင်းလုပ်ငန်း ဆောင်ရွက်ရာတွင် ကျင်းအရွယ်အစားအား ယခင်နှစ်များအတိုင်း မြေပြန့်  
 တွင်(၃'x၃'x၂') (၁'x၁'x၂')၊ တောင်စောင်းတွင် (၄'x၁'x၁') (၁'x၁'x၁')ဖြင့် ဆောင်ရွက်သွားရန်  
 နှင့် ပျိုးပင်ကိုမူ ရည်ညွှန်း(၁)စာပါအတိုင်း အမြင့် အနည်းဆုံး ၂'နှင့်အထက် (ပျိုးအိတ်အမြင့်မပါ)  
 အထူးစီမံခန့်ခွဲရေးဦးစီးဌာန၊ ပျိုးပင်များဖြင့် စိုက်ပျိုးဆောင်ရွက်သွားရန် အကြောင်းကြားပါသည်။

*(Signature)*  
 21.10.2016

ညွှန်ကြားရေးမှူးချုပ် (ကိုယ်စား)  
 [ဘကောင်း၊ ညွှန်ကြားရေးမှူး(စီမံကိန်း)]

မိတ္တူ

- ၁။ ဒုတိယညွှန်ကြားရေးမှူးချုပ်၊ အပူပိုင်းဒေသစီမံခန့်ခွဲရေးဦးစီးဌာန  
 ၂။ ရုံးလက်ခံ ၃။ မျှောစာတွဲ ၄။ အမှုတွဲ



ပြည်ထောင်စုသမ္မတမြန်မာနိုင်ငံတော်အစိုးရ  
ပတ်ဝန်းကျင်ထိန်းသိမ်းရေးနှင့် သစ်တောရေးရာဝန်ကြီးဌာန  
အပူပိုင်းဒေသစိမ်းလန်းစိုပြည်ရေးဦးစီးဌာန  
ညွှန်ကြားရေးမှူးချုပ်ရုံး၊ မန္တလေးမြို့

ပြည်ထောင်စုသမ္မတမြန်မာနိုင်ငံတော်  
ပတ်ဝန်းကျင်ထိန်းသိမ်းရေးနှင့် သစ်တောရေးရာဝန်ကြီးဌာန  
အပူပိုင်းဒေသစိမ်းလန်းစိုပြည်ရေးဦးစီးဌာန  
ညွှန်ကြားရေးမှူးချုပ်ရုံး၊ မန္တလေးမြို့  
ဖုန်း: ၀၉-၅၅၅၀၀၀  
ဖက်စ်: ၀၉-၅၅၅၀၀၀  
အီးမေးလ်: [moesat@moe.gov.mm](mailto:moesat@moe.gov.mm)  
www.moe.gov.mm

စာအမှတ်။ စီမံကိန်း/စိမ်းလန်း/အ.ပ. (၆၈၇)/၂၅၆/၂၀၁၅  
ရက်စွဲ ။ ၂၀၁၅ ခုနှစ်၊ စက်တင်ဘာလ ၂၆ ရက်

သို့

ညွှန်ကြားရေးမှူး  
အပူပိုင်းဒေသစိမ်းလန်းစိုပြည်ရေးဦးစီးဌာန  
စစ်ကိုင်းတိုင်းဒေသကြီး၊ မကွေးတိုင်းဒေသကြီး၊ မန္တလေးတိုင်းဒေသကြီး

- အကြောင်းအရာ။ အထူးစိမ်းလန်းစိုပြည်ရေး သစ်ပင်စိုက်ပျိုးခြင်းလုပ်ငန်းများတွင် ပန္နက်အကွာအဝေး ပြင်ဆင်ဆောင်ရွက်ရန်ကိစ္စ
- ရည်ညွှန်းချက်။ ညွှန်ကြားရေးမှူးချုပ်ရုံး၊ အပူပိုင်းဒေသ စိမ်းလန်းစိုပြည်ရေးဦးစီးဌာန၌ ၁၀-၉-၂၀၁၅ ရက်နေ့တွင် ကျင်းပပြုလုပ်သော (၂၄/၂၀၁၅) စီမံခန့်ခွဲမှုကော်မတီ၏ အစည်းအဝေး ဆုံးဖြတ်ချက် အမှတ်စဉ်(၅)

၁။ အထက်အကြောင်းအရာပါ ကိစ္စနှင့်ပတ်သက်၍ အပူပိုင်းဒေသစိမ်းလန်းစိုပြည်ရေးဦးစီးဌာနမှ မြန်မာနိုင်ငံအလယ်ပိုင်းဒေသရှိ မြေဆီလွှာပျက်စီးပြုန်းတီးမှု ဆိုးရွားသောနေရာများနှင့် တည်နေရာအနေအထား (ဘာသာရေး၊ ယဉ်ကျေးမှုနှင့် အချက်အချာကျမှု)အရ အရေးပါသော နေရာများတွင် ပတ်ဝန်းကျင် စိမ်းလန်းစိုပြည်စေရေးနှင့် ရေမြေတောတောင်များထိန်းသိမ်းရန် ရည်ရွယ်၍ စိမ်းလန်းစိုပြည်ရေး စိုက်ပျိုးခြင်းနှင့် ကွက်လပ်ဖြည့်စိုက်ပျိုးခြင်းများကို အထူးစိမ်းလန်းစိုပြည်ရေးလုပ်ငန်းတစ်ရပ်အနေဖြင့် ဆောင်ရွက်လျက်ရှိပါသည်။ အထူးစိမ်းလန်းစိုပြည်ရေး စိုက်ပျိုးခြင်းလုပ်ငန်းများအား ပန္နက်အကွာအဝေး (၁၂'x၁၂') ဖြင့် စိုက်ပျိုးရာ၌ ပန္နက်ကျပြီး ရေမြေရာသီဥတုအခြေအနေအရ အပင်များ ကြီးထွားနှုန်းမှာလည်း နွေးကွေးသဖြင့် ပတ်ဝန်းကျင် စိမ်းလန်းစိုပြည်မှု ရရှိရန် အချိန်ကာလ ကြာမြင့်သောကြောင့် အထူးစိမ်းလန်းစိုပြည်ရေး သစ်ပင်စိုက်ပျိုးခြင်းလုပ်ငန်းများဆောင်ရွက်ရာ၌ မြေပြင်အနေအထားနှင့် သဘာဝတောကျန်အနေအထားပေါ် မူတည်၍ ၂၀၁၆-၂၀၁၇ ဘဏ္ဍာနှစ်မှ စတင်၍ ပန္နက်အကွာအဝေးကို အောက်ပါအတိုင်း ပြောင်းလဲအသုံးပြုဆောင်ရွက်သွားရန် ရည်ညွှန်းပါအစည်းအဝေးတွင် ဆွေးနွေးဆုံးဖြတ်ခဲ့ကြပါသည်-

- (က) လုပ်ငန်းဆောင်ရွက်မည့်နေရာမှာ တောင်စောင်းဖြစ်ပါက ကွန်တိုလိုင်းပေါ်၌ (၆'x၁၂'x၁၂) ချက်ကျင်း (၁)ပေပတ်လည် ကျင်းရှည်စနစ်ဖြင့် တစ်ပင်နှင့်တစ်ပင် အကွာအဝေးကို (၉)ပေခြား၍ စိုက်ပျိုးရန်နှင့် ကွန်တိုလိုင်းကြား အကွာအဝေးကို (၆)ပေခြားကာ ဝက်ခေါင်းထိုးနည်းဖြင့် ပန္နက်အကွာအဝေး (၉'x၆') ဖြင့် စိုက်ပျိုးရန်
- (ခ) လုပ်ငန်းဆောင်ရွက်မည့်နေရာသည် မြေပြန့်ဖြစ်ပါက သစ်ပင်စိုက်ပျိုးခြင်းလုပ်ငန်းများတွင် (၃'x၃'x၁) ချက်ကျင်း (၁)ပေပတ်လည် ကျင်းစနစ်ဖြင့် ပန္နက်အကွာအဝေး (၉'x၉') ဖြင့် စိုက်ပျိုးရန်

J

(ဂ) သဘာဝတောကျန်များရှိ ကွက်လပ်များတွင် (Gap Planting စနစ်ဖြင့်) အထူးစိမ်းလန်းစိုပြည်ရေး သစ်ပင်စိုက်ပျိုးခြင်းလုပ်ငန်း ဆောင်ရွက်ရန်ဖြစ်ပါက ပန္နက်အကွာအဝေးကို (၁၂'x၁၂')အောက်ဖြစ်သော (၁၂'x၉')၊ (၁၂'x၆')၊ (၉'x၉')၊ (၉'x၆')၊ (၆'x၆') များအနက်မှ တောကျန်အပင်များ၏အခြေအနေနှင့် ရရှိသော မြေကွက်လပ်ပေါ်မူတည်၍ သင့်လျော်သော ပန္နက်အကွာအဝေးကို ရွေးချယ်ပြီး ဦးစီးရုံးချုပ်သို့ တင်ပြ၍ အတည်ပြုချက် ရယူဆောင်ရွက်ရန်

၂။ ၂၀၁၆-၂၀၁၇ ဘဏ္ဍာရေးနှစ် အထူးစိမ်းလန်းစိုပြည်ရေး သစ်ပင်စိုက်ပျိုးခြင်းလုပ်ငန်းများ ဆောင်ရွက်ချိန်မှ စတင်၍ အထက်ဖော်ပြပါ လုပ်ငန်းလမ်းညွှန်ချက်အတိုင်း တိကျစွာ လိုက်နာဆောင်ရွက်သွားရန် အကြောင်းကြားပါသည်။

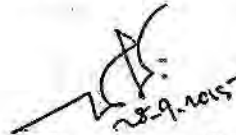
  
ညွှန်ကြားရေးမှူးချုပ်(ကိုယ်စား)  
[ဘကောင်း၊ ညွှန်ကြားရေးမှူး(စီမံကိန်း)]

မိတ္တူကို-

- ၁။ ဒုတိယညွှန်ကြားရေးမှူးချုပ်၊ အပူပိုင်းဒေသစိမ်းလန်းစိုပြည်ရေးဦးစီးဌာန
- ၂။ ရုံးလက်ခံ
- ၃။ မျှောစာတွဲ
- ၄။ အမှုတွဲ





သစ်တောရေးရာဝန်ကြီးဌာန  
အပူပိုင်းဒေသစိမ်းလန်းစိုပြည်ရေးဦးစီးဌာန  
ညွှန်ကြားရေးမှူးချုပ်ရုံး၊ မန္တလေးမြို့

ညွှန်ကြားရေးမှူး(စီမံကိန်း) ၀၅-၅၇၂၀၃၆  
လ/ထညွှန်ကြားရေးမှူး(စီမံကိန်း) ၀၅-၅၇၂၀၃၆ (ရုံး)  
Fax ၀၅-၅၇၂၀၃၆

စာအမှတ်(စီမံကိန်း/စိမ်းလန်း/စခ-၁၆/၉၅၁-၅၄/၂၀၁၀  
ရက်စွဲ၊ ၂၀၁၀ခုနှစ်၊ နိုဝင်ဘာလ ၁၃ ရက်

သို့

ညွှန်ကြားရေးမှူး

အပူပိုင်းဒေသစိမ်းလန်းစိုပြည်ရေးဦးစီးဌာန

စစ်ကိုင်းတိုင်းဒေသကြီး၊ မန္တလေးတိုင်းဒေသကြီး၊ မကွေးတိုင်းဒေသကြီး

အကြောင်းအရာ။

၂၀၀၉-၂၀၁၀ခုနှစ် (၂၀၀၉ခုနှစ်မိုးရာသီ)တွင် တည်ထောင်ခဲ့သော တစ်ရွာ  
တစ်ကေစိုက်ခင်းများကို ကျေးရွာသို့ လွှဲအပ်ရန်နှင့် ၂၀၁၀-၂၀၁၁ခုနှစ်  
(၂၀၁၀ ခုနှစ် မိုးရာသီ)စိုက်ခင်းများအား ဆက်လက်ထိန်းသိမ်းရန်ကိစ္စ။

ရည်ညွှန်းချက်။

အပူပိုင်းဒေသ စိမ်းလန်းစိုပြည်ရေး ဦးစီးဌာန၊ ညွှန်ကြားရေးမှူးချုပ်ရုံး၏  
၂၈-၇-၁၀ရက်စွဲပါစာအမှတ်၊ စီမံကိန်း/စိမ်းလန်း/စခ-၁၆/၅၅၀-၅၃/၂၀၁၀

အထက်အကြောင်းအရာပါကိစ္စနှင့်ပတ်သက်၍ အပူပိုင်းဒေသ စိမ်းလန်းစိုပြည်ရေးဦးစီးဌာန၊  
၂၀၁၀ခုနှစ် မိုးရာသီများတွင် ကျေးလက်ဒေသဖွံ့ဖြိုးရေးအတွက် တည်ထောင်စိုက်ပျိုးခဲ့သော  
တစ်ရွာတစ်ကေဘက်စုံသုံး စိုက်ခင်းများကို သက်ဆိုင်ရာ ကျေးရွာများသို့ လွှဲအပ်ရန်အတွက်  
လက်ရှိအောင်မြင်မှုအခြေအနေကို စစ်ဆေးတင်ပြရန် ရည်ညွှန်းပါစာဖြင့် အကြောင်းကြားခဲ့ပါသည်။

၂။ သို့ပါ၍ လူကြီးမင်းတို့တိုင်းဒေသကြီးများမှ စစ်ဆေးတင်ပြချက်များအရ တိုင်းဒေသကြီး  
(၃)တိုင်းအတွင်း ၂၀၀၉ခုနှစ် မိုးရာသီတွင်တည်ထောင်စိုက်ပျိုးခဲ့သော တစ်ရွာတစ်ကေ ဘက်စုံသုံး  
စိုက်ခင်းများကို သက်ဆိုင်ရာ ကျေးရွာများသို့ လွှဲအပ်နိုင်ရေးအတွက် “ကျေးလက်ဒေသဖွံ့ဖြိုးရေး  
(၁)ရွာ (၁)ကေ ဘက်စုံသုံးစိုက်ခင်းလွှဲပြောင်းလက်ခံခြင်းစာချုပ်မှတ်တမ်း” ပုံစံကို ပူးတွဲပေးပို့ပါသည်။

၃။ သက်ဆိုင်ရာ ကျေးရွာများသို့ လွှဲပြောင်းပြီးစီးကြောင်းကို လွှဲပြောင်းလက်ခံခြင်းစာချုပ်  
မှတ်တမ်းပုံစံ၊ မှတ်တမ်းခါတ်ပုံများကို ဤရုံးသို့ ပြန်လည်တင်ပြပေးရန်နှင့် ၂၀၁၀ ခုနှစ်မိုးရာသီတွင်  
စိုက်ပျိုးခဲ့သော ကျေးလက်ဒေသဖွံ့ဖြိုးရေးစိုက်ခင်းများအား ဌာနအနေဖြင့် ဆက်လက်ထိန်းသိမ်းသွား  
ရန် အကြောင်းကြားအပ်ပါသည်။

ညွှန်ကြားရေးမှူးချုပ်(ကိုယ်စား)  
[ မြင့်ဇွေညွှန်ကြားရေးမှူး(စီမံကိန်း) ]

ပိတ္တူ

၁။ ဒုတိယညွှန်ကြားရေးမှူးချုပ်၊ အပူပိုင်းဒေသစိမ်းလန်းစိုပြည်ရေးဦးစီးဌာန။  
၂။ ရုံးလက်ခံ ၃။ ချောစာတွဲ ၄။ အမှုတွဲပိုင်

သစ်တောရေးရာဝန်ကြီးဌာန  
အပူပိုင်းဒေသစိမ်းလန်းစိုပြည်ရေးဦးစီးဌာန

\_\_\_\_\_ တိုင်း - \_\_\_\_\_ ခရိုင် - \_\_\_\_\_ - မြို့နယ်

ကျေးလက်ဒေသဖွံ့ဖြိုးရေး(၁)ရွာ(၁)ဧကဘက်စုံသုံးစိုက်ခင်းလွှဲပြောင်းလက်ခံခြင်း

စာချုပ်မှတ်တမ်း

\_\_\_\_\_ ခုနှစ်၊ မိုးရာသီ၌ \_\_\_\_\_ မြို့နယ်၊ \_\_\_\_\_ ကျေးရွာအုပ်စု

\_\_\_\_\_ ကျေးရွာတွင်၊ အပူပိုင်းဒေသစိမ်းလန်းစိုပြည်ရေးဦးစီးဌာနနှင့် ကျေးရွာ(ရ.ယ.က)တို့ ပူးပေါင်း၍ ကျေးလက်ဒေသဖွံ့ဖြိုးရေး(၁)ရွာ(၁)ဧက ဘက်စုံသုံးစိုက်ခင်းကို( - - )ရက်နေ့တွင် အောက်ဖော်ပြပါ အသိသက်သေများရှေ့မှောက်၌ လွှဲပြောင်းလက်ခံဆောင်ရွက်ခဲ့ပါသည်။

စိုက်ခင်း၏ ဆက်လက်ဆောင်ရွက်ရမည့် သေပင်ဖာထေးခြင်း/ခါးဆွမြေတောင်မြှောက်ပေးခြင်း/ ပေါင်းရှင်းခြင်း/ မြေဩဇာကျွေးခြင်း/ ခြံကာခြင်း/ ထိန်းသိမ်းခြင်း/ ရှင်ပင်ရေတွက်ခြင်း/ မီးကာကွယ်ခြင်းစသည့် လုပ်ငန်းများကို ဒေသခံ(ရ.ယ.က)၏ ကြီးကြပ်မှုဖြင့် ဆက်လက်ဆောင်ရွက် သွားမည်ဖြစ်ပါသည်။

စိုက်ခင်းခုနှစ် - \_\_\_\_\_ ခုနှစ်

အမျိုးအစား - ကျေးလက်ဒေသဖွံ့ဖြိုးရေး(၁)ရွာ(၁)ဧက ဘက်စုံသုံးစိုက်ခင်း

ဧရိယာ(ဧက) - (၁)ဧက

ပနွက်အကွာအဝေး - ၁၂'x ၁၂'

စိုက်ပျိုးပင်ဦးရေ - ( ၃၀၀ )ပင်

သစ်မျိုး - ယူကလစ်

လက်ရှိရှင်ပင်ဦးရေ - ( )ပင်

လွှဲပြောင်းပေးအပ်သူ

(အသိသက်သေ)

လွှဲပြောင်းလက်ခံသူ

ဦးစီးမှူး

အပူပိုင်းဒေသစိမ်းလန်းစိုပြည်ရေးဦးစီးဌာန

\_\_\_\_\_ မြို့နယ်၊ \_\_\_\_\_ မြို့

ဥက္ကဋ္ဌ

ကျေးရွာအေးချမ်းသာယာရေးနှင့်ဖွံ့ဖြိုးရေးကောင်စီ

\_\_\_\_\_ ခုနှစ်၊ \_\_\_\_\_ လ( )ရက်နေ့



ပြည်ထောင်စုသမ္မတမြန်မာနိုင်ငံတော်အစိုးရ  
သယံဇာတနှင့်သဘာဝပတ်ဝန်းကျင်ထိန်းသိမ်းရေးဝန်ကြီးဌာန  
အပူပိုင်းဒေသစီမံခန့်ခွဲရေးဦးစီးဌာန  
ညွှန်ကြားရေးမှူးချုပ်ရုံး၊ မန္တလေးမြို့

အလုပ်အကိုင်အဖွဲ့  
အဖွဲ့အစည်းအဖွဲ့ဝင်  
အဖွဲ့အစည်းအဖွဲ့ဝင်  
အဖွဲ့အစည်းအဖွဲ့ဝင်  
အဖွဲ့အစည်းအဖွဲ့ဝင်  
အဖွဲ့အစည်းအဖွဲ့ဝင်  
အဖွဲ့အစည်းအဖွဲ့ဝင်  
အဖွဲ့အစည်းအဖွဲ့ဝင်  
အဖွဲ့အစည်းအဖွဲ့ဝင်  
အဖွဲ့အစည်းအဖွဲ့ဝင်

စာအမှတ် ။စီမံကိန်း/စီမံခန့်ခွဲရေး/၆၆၆/၂၀၁၆-၂၀၁၇/၂၀၁၆  
ရက်စွဲ ။၂၀၁၆ ခုနှစ်၊ အောက်တိုဘာလ ၁၇ ရက်

သို့

ညွှန်ကြားရေးမှူး  
အပူပိုင်းဒေသစီမံခန့်ခွဲရေးဦးစီးဌာန  
(စစ်ကိုင်း၊ မကွေး၊ မန္တလေး)တိုင်းဒေသကြီး

အကြောင်းအရာ။ အထူးစီမံခန့်ခွဲရေးလုပ်ငန်းများအတွက် ပျိုးပင်အမြင့်နှင့် ကျင်း  
အရွယ်အစား ပြင်ဆင်သတ်မှတ်ခြင်းကိစ္စ

ရည် ညွှန်း ချက်။ အပူပိုင်းဒေသစီမံခန့်ခွဲရေးဦးစီးဌာန၊ ညွှန်ကြားရေးမှူးချုပ်ရုံး၊  
အစည်းအဝေးခန်းမတွင် (၁၂-၁၀-၂၀၁၆) ရက်နေ့၌ ကျင်းပပြုလုပ်သော  
စီမံခန့်ခွဲမှုကော်မတီအစည်းအဝေးအမှတ်စဉ်(၂၀/၂၀၁၆)

၁။ အထက်အကြောင်းအရာပါကိစ္စနှင့်ပတ်သက်၍ အပူပိုင်းဒေသစီမံခန့်ခွဲရေးဦးစီးဌာန၊  
တိုင်းဒေသကြီးအလိုက် ၂၀၁၇ခုနှစ်မိုးရာသီတွင် အထူးစီမံခန့်ခွဲရေးစိုက်ပင် (၅၆၆၈၄)ပင်  
အား လျာထားဆောင်ရွက်လျက်ရှိရာ ၂၀၁၇ ခုနှစ်၊ မိုးရာသီမှစတင်၍ အထူးစီမံခန့်ခွဲရေး  
လုပ်ငန်းများတွင် အမြင့် အနည်းဆုံး၂'နှင့်အထက် (ပျိုးအိတ်အမြင့်မပါ) ပျိုးပင်များသာ စိုက်ပျိုး  
သွားရန်နှင့် ကျင်းတူးခြင်းလုပ်ငန်း ဆောင်ရွက်ရာ တွင်လည်း ကျင်းအရွယ်အစားမှာ မြေပြန့်တွင်  
(၃'x၃'x၂')နှင့် တောင်စောင်းတွင် (၄'x၂'x၂')(၀၈ ကုမပေ)ဖြင့် ဆောင်ရွက်သွားရန်နှင့် လုပ်ငန်း  
ရန်ပုံငွေအား ခေတ်ကာလနှင့်လျော်ညီအောင် တိုးမြှင့်ခွင့်ပြုစွမ်းရန် ရည်ညွှန်းပါအစည်းအဝေးမှ  
ဆုံးဖြတ်ခဲ့ပါသည်။

၂။ သို့ဖြစ်ပါ၍ ၂၀၁၇ခုနှစ်မိုးရာသီ ဆောင်ရွက်မည့် အထူးစီမံခန့်ခွဲရေးလုပ်ငန်းများ  
စတင်၍ ကျင်းတူးခြင်းလုပ်ငန်းနှင့် စိုက်ပျိုးခြင်းလုပ်ငန်းများအား အစီအစဉ်(၁)အတိုင်း  
ညွှန်ကြားချက်အတိုင်း အလေးထားလိုက်နာဆောင်ရွက်သွားရန် အကြောင်းကြားပါသည်။

ညွှန်ကြားရေးမှူးချုပ် (ကိုယ်စား)  
ဘဏ္ဍာရေး၊ ညွှန်ကြားရေးမှူး(စီမံကိန်း)

မိတ္တူ

- ၁။ ဒုတိယညွှန်ကြားရေးမှူးချုပ်၊ အပူပိုင်းဒေသစီမံခန့်ခွဲရေးဦးစီးဌာန
- ၂။ ရုံးလက်ခံ
- ၃။ မျှောစာတွဲ
- ✓ ၄။ အမှုတွဲ



မိုးရေချိန်တိုင်းကရိယာနှင့် သက်ဆိုင်သည့်  
ညွှန်ကြားချက်များ





ပြည်ထောင်စုသမ္မတမြန်မာနိုင်ငံတော်အစိုးရ  
ပတ်ဝန်းကျင်ထိန်းသိမ်းရေးနှင့်သစ်တောရေးရာဝန်ကြီးဌာန  
အပူပိုင်းဒေသစိမ်းလန်းစိုပြည်ရေးဦးစီးဌာန  
ညွှန်ကြားရေးမှူးချုပ်ရုံး၊ မန္တလေးမြို့

ကောဇာပြောကြားရန်  
ညွှန်ကြားရေးမှူးချုပ်(မန္တလေး) ၀၂ ၅၇၀၂၂ (မှ)  
(နေပြည်တော်) ၀၅၇ ၄၇၅၀၀၀ (မှ)  
ဒုတိယညွှန်ကြားရေးမှူးချုပ် ၀၂ ၅၇၀၂၀ (မှ)  
ညွှန်ကြားရေးမှူး(စီမံ) ၀၂ ၅၇၀၂၅ (မှ)  
Fax ၀၂ ၅၇၀၂၅ (မှ)  
ဒုတိယညွှန်ကြားရေးမှူး(စီမံ) ၀၂ ၅၇၀၂၀ (မှ)  
လယ်ညွှန်ကြားရေးမှူး(စီမံ) ၀၂ ၅၇၀၂၀ (မှ)  
Fax ၀၂ ၅၇၀၂၀ (မှ)  
E-mail : dgdzml@mpmtca.gov.mm

စာအမှတ်/စီမံကိန်း/စိမ်းလန်း/လေ-၂ / ၁၂၂-၂၂၅ / ၂၀၁၃  
ရက်စွဲ/၂၀၁၃ခုနှစ်၊ ဧပြီလ ၂၅ ရက်

သို့

ညွှန်ကြားရေးမှူး

အပူပိုင်းဒေသစိမ်းလန်းစိုပြည်ရေးဦးစီးဌာန

စစ်ကိုင်းတိုင်းဒေသကြီး၊မကွေးတိုင်းဒေသကြီး၊မန္တလေးတိုင်းဒေသကြီး

အကြောင်းအရာ။ မိုးရေချိန်တိုင်းကိရိယာများနှင့် ပတ်သက်၍ သိရှိလိုက်နာဆောင်ရွက်နိုင်ရန်  
ကိစ္စ

၁။ အပူပိုင်းဒေသစိမ်းလန်းစိုပြည်ရေးဦးစီးဌာန၊ တိုင်းဒေသကြီး(၃)ခု မြို့နယ်များအားလုံးရှိ မိုးရေချိန်တိုင်းကိရိယာများအား ၂၀၁၃ ခုနှစ်မိုးရာသီတွင် စိုက်ပျိုးတည်ထောင်မည့် သစ်တော စိုက်ခင်းစခန်းများနှင့် စိုက်ခင်းများအနီးရှိ ပျိုးဥယျာဉ်များ၌ ထားရှိလျက် မိုးရွာသွန်းမှုအခြေအနေ များအား တိုင်းတာချင်တွယ်စာရင်းကောက်ယူဆောင်ရွက်ကြမည်ဖြစ်ပါသည်။

၂။ မြို့နယ်အသီးသီး၏စိုက်ခင်းစခန်းများရှိ မိုးရေချိန်တိုင်းကိရိယာများသည် အဆိုပါမြို့နယ် များ၏ ၂၀၁၃ ခုနှစ် မိုးရာသီအတွင်း စိုက်ပျိုးတည်ထောင်မည့်သစ်တောစိုက်ခင်းများ အချိန်မီပြီးစီး အောင် စိုက်ပျိုးနိုင်ရေးအတွက် များစွာအထောက်အကူပြုသည့်အပြင် စိုက်ပျိုးခဲ့သည့် စိုက်ခင်းရှိ စိုက်ပင်များ၏ ရှင်သန်ကြီးထွားဖြစ်ထွန်းမှု အခြေအနေကိုလည်း နှိုင်းယှဉ်လေ့လာသုံးသပ်ရာ၌ များစွာ အထောက်အကူဖြစ်စေမည်ဖြစ်ပါသည်။

၃။ သို့ဖြစ်ပါ၍ အဆိုပါသာမန်မိုးရေချိန်တိုင်းကိရိယာများ တပ်ဆင်ထားရှိခြင်းအတွက် သိရှိ လိုက်နာဆောင်ရွက်သင့်သည့် အချက်များအား ပူးတွဲ(၁)ဖြင့်လည်းကောင်း၊ မိုးရေချိန်တိုင်း ကိရိယာ အလွယ်တကူပြုလုပ်ခြင်းဆိုင်ရာ နည်းလမ်း(၁)ကို ပူးတွဲ(၂)ဖြင့်လည်းကောင်း၊ မိုးရေချိန်တိုင်း ကိရိယာ အလွယ်တကူပြုလုပ်ခြင်းဆိုင်ရာနည်းလမ်း(၂)ကို ပူးတွဲ(၃)ဖြင့်လည်းကောင်း ပြုစုပေးပို့ ပါသည်။

၄။ သက်ဆိုင်ရာတိုင်းဒေသကြီး၊ ခရိုင်၊ မြို့နယ်များအနေဖြင့် မိမိတို့၏သစ်တောစိုက်ခင်း တည်ထောင်ခြင်းလုပ်ငန်းအပြင် ရေရရှိရေးအကောင်အထည်ဖော် ဆောင်ရွက်ခြင်းလုပ်ငန်း၏ လုပ်ငန်းစဉ်များဖြစ်သည့် မိုးရေစုကန်များ တည်ဆောက်ခြင်း၊ ရေကန်ငယ်များတူးဖော်ခြင်းနှင့် တစ်ဖက်ရပ်ဆည်ငယ်များ တည်ဆောက်ခြင်းစသည့် လုပ်ငန်းများ၌ပါ လိုအပ်သလို သိရှိလိုက်နာ ဆောင်ရွက်ကြရန် အကြောင်းကြားပါသည်။

*(Handwritten signature)*

ညွှန်ကြားရေးမှူးချုပ် (ကိုယ်စား)

[မောင်မောင်တင့်၊ညွှန်ကြားရေးမှူး(စီမံကိန်း)]

မိတ္တူကို

၁။ ဒုတိယညွှန်ကြားရေးမှူးချုပ်၊ အပူပိုင်းဒေသစိမ်းလန်းစိုပြည်ရေးဦးစီးဌာန

၂။ ရုံးလက်ခံ

၃။ မျှောစာတွဲ

၄။ အမှုတွဲဖိုင်

မိုးရေစုကန်တည်ဆောက်ထားသော အဆောက်အဦး ဧရိယာအနီးတွင်  
မိုးရေချိန်တိုင်းကိရိယာများတပ်ဆင်ထားရှိခြင်း

သာမန်မိုးရေချိန်တိုင်းကိရိယာ

မိုးရေချိန်ကိရိယာသည် ထိပ်ဝအကျယ် (၅)လက်မ နှင့် (၈)လက်မ ဟူ၍ (၂)မျိုးရှိပါသည်။  
မြန်မာနိုင်ငံ မိုးလေဝသနှင့်ဇလဗေဒညွှန်ကြားမှုဦးစီးဌာနလက်အောက်ရှိ မိုးရေချိန်တိုင်းထွာသော  
စခန်းအားလုံး၌ ထိပ်ဝအကျယ် (၅)လက်မရှိသော မိုးရေချိန်ကိရိယာကို တပ်ဆင် အသုံးပြုပါသည်။



မိုးရေချိန်တိုင်းကိရိယာတွင်

(က) ကတော့ (ခ) ကိုယ်ထည် (ဂ) ရေခံခွက် (ဃ) အောက်ခံ ဟူ၍  
အပိုင်း(၄)ပိုင်းပါရှိပါသည်။

ကတော့နှုတ်ခမ်း၌ အချင်း(၅)လက်မရှိသော ကြေးခွေတပ်ဆင်  
ထားပါသည်။ ကတော့အတွင်းသို့ ကျဆင်းသော မိုးရေများသည် ပြွန်မှတစ်ဆင့်  
ရေခွက်ထဲသို့ ရောက်ရှိသွားသည်။ မိုးရေချိန်တိုင်းမှတ်လိုသောအခါ ရေခံခွက်ထဲရှိ  
မိုးရေကို ချိန်တွယ်ဖန်ခွက်ထဲသို့ လောင်းထည့်ပြီး တိုင်းမှတ်ယူနိုင်ပါသည်။

မိုးရေခံခွက်သည် အများအားဖြင့် မိုးရေ(၆)လက်မခန့်သာဆန့်ပါသည်။ တစ်ခါတစ်ရံ  
မိုးအလွန်ကြီးသည့်အခါ ရေခံခွက်ပြည့်လျှံသွားသော်လည်း မိုးရေသည် ပြင်ပသို့စီးဆင်းကျသွားခြင်း  
မရှိဘဲ ကိုယ်ထည်အတွင်း၌သာ လျှံကျနေမည်ဖြစ်၍ ကိုယ်ထည်အပိုင်းကို မယူပြီး လျှံကျနေသော  
မိုးရေကို လုပ်ရိုးလုပ်စဉ်အတိုင်း တိုင်းမှတ်ယူနိုင်ပါသည်။

နေရာရွေးချယ်ခြင်း

မိုးရေချိန်ကိရိယာကို ညီညာပြန့်ပြူးသော မြေကွက်လပ်တွင်သာ တပ်ဆင်ထားသင့်ပါသည်။  
တောင်ကုန်းမြေမြင့်၊ ရေဝပ်တတ်သောမြေနိမ့်၊ ဆင်ခြေလျော့ရှိသောမြေနေရာ၊ တိုက်နံရံဘေး (သို့)  
တိုက်ခေါင်မိုးပေါ် အစရှိသော နေရာများတွင်ထားခြင်းမှ ရှောင်ရှားသင့်ပါသည်။ မိုးရေချိန်ကိရိယာ  
တတပ်ဆင်ထားရန် နေရာရွေးချယ်ရာ၌ အကောင်းဆုံးလိုက်နာရမည့် စည်းကမ်းချက်မှာ  
၎င်းကိရိယာသည် အနီးဆုံး အဆောက်အဦ (သို့) သစ်ပင်ကြီးများနှင့် အနည်းဆုံး ယင်းတို့၏အမြင့်  
နှစ်ဆ ဝေးကွာရမည်။

မိုးရေချိန်စခန်းအသီးသီး၌ မှတ်ယူရရှိသော တိုင်းထွာချက်များကို နှိုင်းယှဉ်ကြည့်၍ ရနိုင်အောင်  
ကိရိယာများ၏ နေရာချထားပုံ တူနိုင်သမျှတူရန်လည်း လိုအပ်ပါသည်။



မိုးရေချိန်ကိရိယာတပ်ဆင်ခြင်း

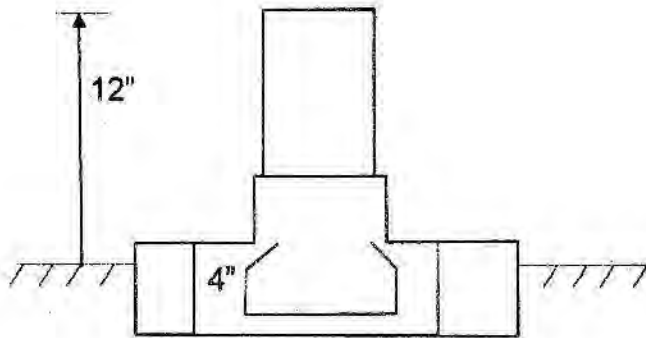

မိုးရေချိန်တိုင်းကိရိယာတစ်ခု တပ်ဆင်ထားပုံ

မိုးရေချိန်စခန်းများ၌ အများအားဖြင့် မိုးရေချိန်ကိရိယာအောက်၏ အောက်ခံပိုင်းကို အုတ်ခံတွင်မြှုတ်၍ အခိုင်အမာတပ်ဆင်ထားလေ့ရှိပါသည်။ ဤသို့တပ်ဆင်ရာ၌ ကတော့နှုတ်ခမ်းသည် မြေပြင်အထက် (၁)ပေတိတိ အမြင့်ရှိရမည်။ ၎င်းအပြင် ကတော့ထိပ်ဝသည် မြေပြင် နှင့် တစ်ပြေးတည်း ရေချိန်ကိုက် ညီညီညာညာ ရှိရပါမည်။

မိုးရေချင်ဖန်ခွက်

မိုးရေချိန်တိုင်းမှတ်ရန်အတွက် အထက်ဖော်ပြပါ (၅)လက်မ ထိပ်ဝအကျယ်ရှိ မိုးရေချိန်ကိရိယာ နှင့်အတူ အသုံးပြုရန် အထူးပြုလုပ်ထားသော မိုးရေချင်ဖန်ခွက်ကို အသုံးပြုရပါမည်။ (၈)လက်မ ထိပ်ဝအကျယ်ရှိ မိုးရေချိန်ကိရိယာ နှင့် တွဲဖက်သုံး၍မရပါ။ ၎င်းဖန်ခွက်သည် (၁)လက်မ (သို့) လက်မဝက် ဝင်ဆန့်သည်။ ၎င်းဖန်ခွက်ပေါ်တွင် လက်မ၏ဆယ်စိတ် နှင့် ရာစိတ်အမှတ်အသားများ မှတ်သားထားပါသည်။ ထို့ကြောင့် ၎င်းဖန်ခွက်ဖြင့် မိုးရေ (၁)လက်မ၏ ရာစိတ်တစ်စိတ်အထိ မှန်ကန်အောင် တိုင်းမှတ်ယူနိုင်ပါသည်။ ၎င်းအပြင် မီလီမီတာဖြင့် တိုင်းတာနိုင်သော ဖန်ခွက်များလည်း ရှိပါသည်။ ၂၅မမ၊ ၁၅မမ၊ ၁၀မမ စသည်ဖြင့် ဝင်ဆန့်သည့် မီလီမီတာခွက်များလည်း အသုံးပြုကြပါသည်။

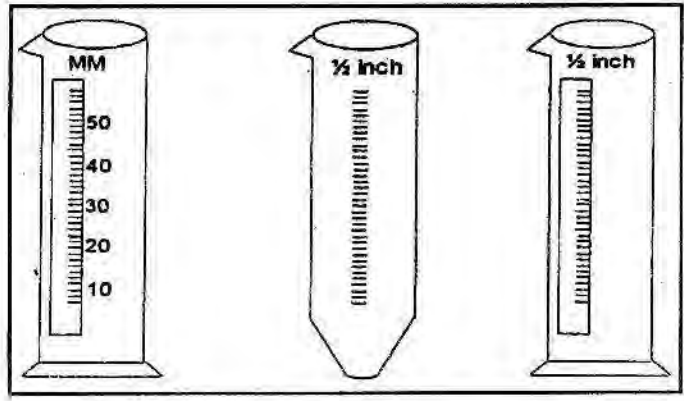

**မိုးရေချိန်တိုင်းမှတ်ခြင်း**

မိုးရေချိန်တိုင်းမှတ်လိုသောအခါ ရေခွက်ထဲမှမိုးရေကို မိုးရေချင်ဖန်ခွက်ထဲသို့ လောင်းထည့်ပါ။ ထို့နောက်ဖန်ခွက်ကို စားပွဲပေါ်တွင်တင်ထား၍ဖြစ်စေ၊ လက်ထဲ၌ကိုင်ထား၍ဖြစ်စေ မျက်စေ့ နှင့် တစ်ပြေးတည်းထားပြီး ဖန်ခွက်ထဲရှိမိုးရေသည် မည်သည့် အမှတ်အသားအထိရှိသည်ကို ကြည့်ရှုခြင်းဖြင့် အလွယ်အကူ တိုင်းမှတ်ယူနိုင်ပါသည်။

အကယ်၍ ဖန်ခွက်ထဲမှမိုးရေသည် ဖန်ခွက်ဆန့်သည်ထက်များနေလျှင် ၂ကြိမ်(သို့)၃ကြိမ် စသည်ဖြင့် ခွဲ၍တိုင်းမှတ်ယူပြီး အလီလီတိုင်းမှတ်ရရှိထားသော မိုးရေချိန်များကို ပေါင်း၍ စုစုပေါင်းမိုးရေချိန်ကို တွက်ယူနိုင်ပါသည်။

**တိုင်းမှတ်ယူချိန်**

မိုးလေဝသနှင့်ဇေယျဇဝနဘွဲ့ကြားမှုဦးစီးဌာနတွင် လက်ရှိကျင့်သုံးနေသော စည်းကမ်းချက်အရ မြန်မာနိုင်ငံတစ်ဝန်းလုံးရှိ မိုးရေချိန်စခန်းအားလုံး၌ နေ့စဉ်နေ့တိုင်း နံနက်(၀၉:၃၀)နာရီ မြန်မာစံတော်ချိန်တွင် မိုးရေချိန်တိုင်းမှတ်ချက်များမှ ယူကြပါသည်။ ၎င်းအချိန်၌ မှတ်ယူရရှိသော မိုးရေချိန်သည် လွန်ခဲ့သော (၂၄)နာရီအတွင်း ရွာသွန်းခဲ့သော မိုးရေချိန်ပင်ဖြစ်ပါသည်။

ရာသီဥတုစခန်းများအားလုံး၌ နေ့စဉ်နေ့တိုင်း မြန်မာစံတော်ချိန် နံနက်(၀၉:၃၀)နာရီ နှင့် ညနေ (၀၈:၃၀)နာရီ တိုင်းတွင် မိုးရေချိန်တိုင်းမှတ်ချက်များ ယူကြပါသည်။

အချိန်ပြည့်စခန်းကြီးများ၌ မြန်မာစံတော်ချိန် ၀၆:၃၀၊ ၀၉:၃၀၊ ၁၂:၃၀၊ ၁၅:၃၀၊ ၁၈:၃၀ အချိန်များ၌ မိုးရေချိန်တိုင်းမှတ်ချက်များ ယူကြပါသည်။

**မိုးရေချိန်ကိရိယာကို စောင့်ရှောက်ထိန်းသိမ်းခြင်း**

မိုးရေချိန်ကိရိယာကို နေသားတကျ တပ်ဆင်ထားပြီးသောအခါ အထူးဂရုစိုက် စောင့်ကြည့် ထိန်းသိမ်းရန် မလိုပါ။ အလွယ်အကူ ပျက်စီးမည်ကို စိုးရိမ်စရာမလိုပါ။ သို့သော် ကတော့ပြန်တံ၌ အမှိုက်များ၊ ကျောက်ခဲသလဲများဝင်ပြီး ပိတ်ဆို့မနေစေရန် ဂရုပြုရပါမည်။ ထို့အပြင် ကတော့ရေခံခွက် နှင့် ကိုယ်ထည်၌ ရေယိုပေါက်များရှိမရှိကို ကြည့်ရပါမည်။ ရေယိုပေါက်တွေ့လျှင် ချက်ချင်း ဖာထေးပြုပြင်ရန်လိုပါသည်။ သစ်ပင်ပေါင်းပင်များမရှိအောင် ရှင်းလင်းထားရမည်။

ကိရိယာကို ကျွဲ၊ နွား၊ တိရိစ္ဆာန်များ နှင့် မသမာသူများ၏ အနှောင့်အယှက်များကင်းဝေးအောင် လုံခြုံစွာ ဝင်းခြံကို သောခတ်ထားရမည်။ ဝင်းခြံအကျယ်အဝန်းမှာ အနည်းဆုံး (၁၂)ပေ ပတ်လည် နှင့် အမြင့် (၄)ပေ ရှိရမည်။

## Simple Rain Gauge

This is a simple rain gauge that students can make on their own

### Materials

- A plastic 2-litre pop bottle with straight sides
- Ruler at least 15 centimeters in length
- Scissors
- Stones or large gravel
- Clear tape
- Water

### Method

1. Cut the bottle about 10 centimeters from its top. Save the top part.
2. Place stones or gravel in the bottom of the bottle until they fill the little bumps in the bottom and come up to the part of the bottle where the sides are straight. This will add weight to the gauge to make it more stable.
3. Tape the ruler to the side of the bottle so that the zero mark on the ruler is a centimeter or two above the stones.
4. Pour enough water into the bottle so that the water level is at the zero mark on the ruler.
5. Take the top of the bottle (the part you cut off earlier), turn it upside down, and put it into the bottom portion so that it looks like a funnel.
6. Set your gauge in an open area away from trees or buildings, which may affect the amount of rain that falls into the bottle.
7. When it has rained, take a reading using the ruler taped to the side of the bottle. Then pour out the excess water until the water level is once again at zero. (If you pour out too much water, simply add more until the water level again reaches zero on the ruler.)

### Points to discuss

If you leave your rain gauge out in the sun for a day, be sure to check the gauge as some of the water may evaporate. If that happens, just add water until the level is at zero again. As a further exercise, your students may want to tape a coffee filter into the funnel part of the gauge to collect any particles that fall into the gauge. The rainwater will drip through the filter and into the bottle eventually. Your students can then look at the filter through a microscope and see what it captured.

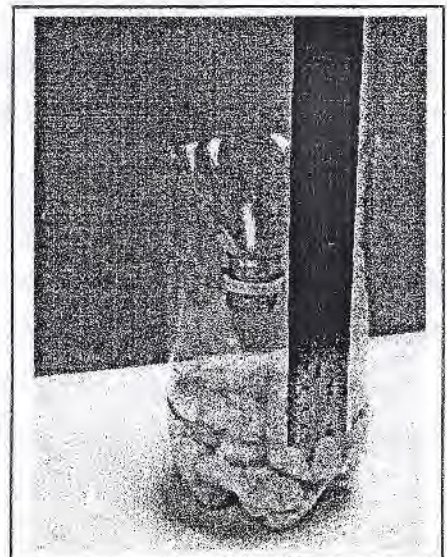
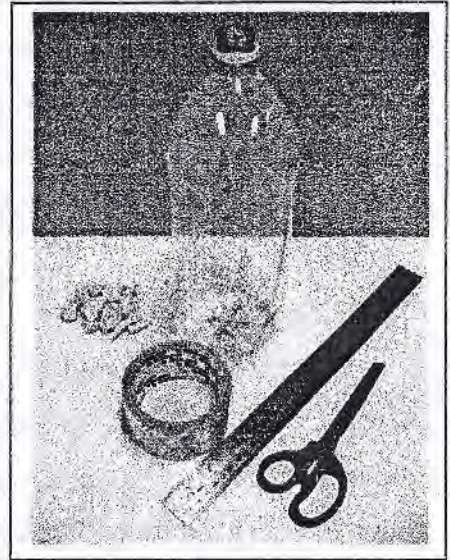

နည်းလမ်း (၂)

လိုအပ်သောပစ္စည်းများ

- ၁. အဝကျယ် ဖန်ပုလင်း တစ်လုံး (မိုင်လို သို့မဟုတ် နက်(စ်)ကော်ဖီ ပုလင်းအကြီး)
- ၂. ၅ လက်မ အချင်းရှိ သံ (သို့မဟုတ်) ပလတ်စတစ်ကတော့တစ်ခု
- ၃. အရှည် (၂) ပေ ခန့်ရှိသည့် စည်ပတ်သံပြား (၂)ချောင်း (ကတော့ကျွတ်မထွက်အောင်ထိန်းရန်)
- ၄. မိုးလေဌာနသုံး မိုးရေချင်ဖန်ခွက် နှင့် စံကိုက်ချိန်ညှိထားသော အမှတ်အသားများပါဝင်သည့် ဘေးမျက်နှာပြင်ချောမွေ့သည့် ပလတ်စတစ်အကြည် ဗူးရှည်တစ်ခု
- ၅. ၂" x ၁" x ၁' သစ်သားချောင်း ၈ ချောင်း (ပုလင်းမရွေ့စေရန်အတွက် သစ်သားခွေပြုလုပ်ရန်)
- ၆. ၁၂' x ၁၂' ပတ်လည် အမြင့် ၄' ရှိ ဝါးရာမတ်ကွက်ကာ ဖြတ်တစ်ခု

ပြုလုပ်နည်းအဆင့်ဆင့်

- ၁. ပုလင်းမလဲနိုင်လောက်သည့် အပေါက်ပါရှိသော သစ်သားခွေတစ်ခုပြုလုပ်ရပါမည်။
- ၂. ပုလင်းကို ကတော့တပ်လျက် အမြင့်တိုင်းတာရပါမည်။
- ၃. စည်ပတ်သံပြားကို အဖျားပိုင်းတစ်ခုမှ ၁"ခန့် အရှည် ကို ကတော့ အဖျားပိုင်းကို ကုတ်မိ နေစေရန်အတွက် အတွင်းဖက်သို့ ပြန်ခေါက်ထားရပါမည်။
- ၄. စည်ပတ်သံပြား (၂)ခု ကို မျက်နှာချင်းဆိုင် သစ်သားခွေနှင့် အသေရိုက်ထားပါ။
- ၅. သစ်သားခွေအား ရေပြင်အညီထား၍ ကတော့တပ်ဆင်ထားသော ပုလင်းအား သစ်သားခွေတွင်ထည့်ပါ။ ကတော့အပေါ်ပိုင်း နှင့် မြေမျက်နှာပြင်ကြား အမြင့်သည် (၁' ) အနည်းဆုံးရှိရပါမည်။
- ၆. ခေါက်ထားသော စည်ပတ်သံပြား (၂)ခု နှင့် ကတော့ကို ပုလင်းမှ ကျွတ်မထွက်စေရန် လိုသလို ထိန်းချုပ်ပေးရပါမည်။
- ၇. မိုးရေချိန်ကို ဖတ်ရန်အတွက် စံကိုက်ချိန်ညှိထားသော ဗူးအတွင်းသို့ ရေကို မဖိတ်စင်အောင် လောင်းထည့်၍ ရေမျက်နှာပြင်ကို မျက်စေ့နှင့်တစ်တန်းတည်းထားကာ ဖတ်ပါ။

နည်းလမ်း (၂) အတွက် လိုအပ်သော ပစ္စည်းများ နှင့် တပ်ဆင်ထားပုံ



၅" အချင်း ကတော့



အဝကျယ် ဖန်ပုလင်း



စံကိုက်ချိန်ညှိထားသော  
မိုးရေချင်ဖန်ခွက်

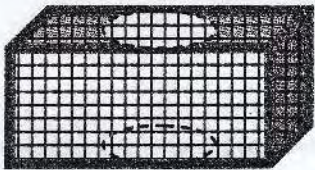

သစ်သားခွေ  
(၁၅' x ၁၅' x ၁')



စည်ပတ်သံပြား

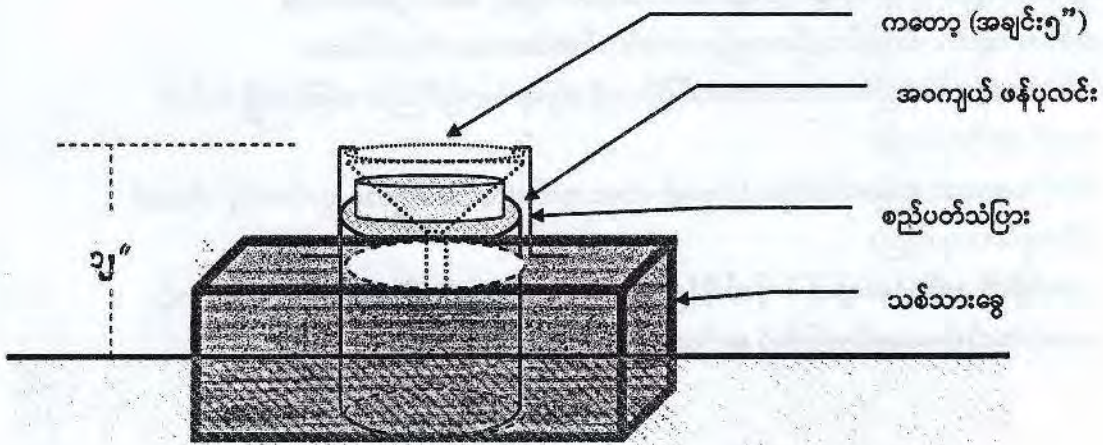

မိုးရေချိန်တိုင်း ကိရိယာအား မြေပြင်တွင် တပ်ဆင်ထားပုံ

### မိုးရေချိန်တိုင်း ကိရိယာ ခေါက်ပုံများ

(က) စံမိုးရေချိန်တိုင်း ကိရိယာပုံများ

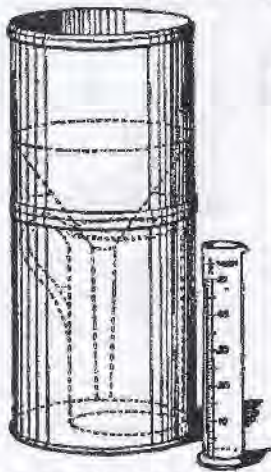
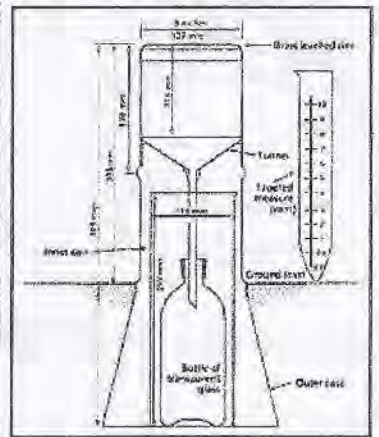
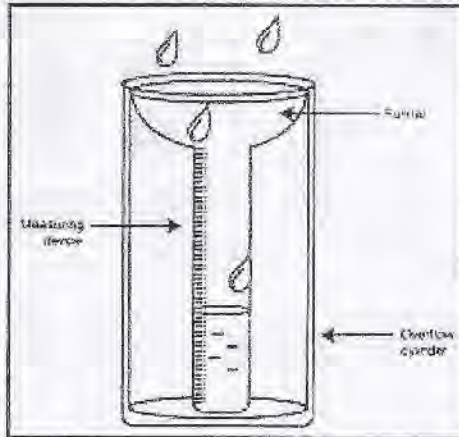
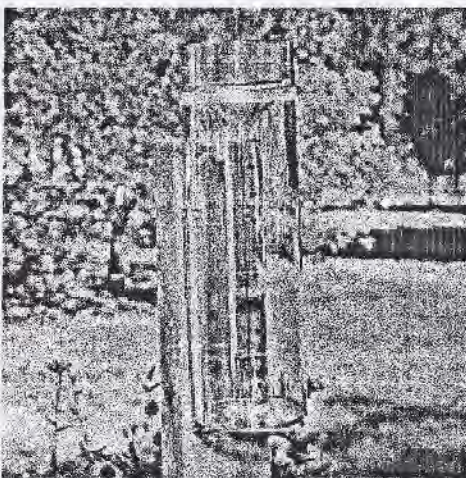
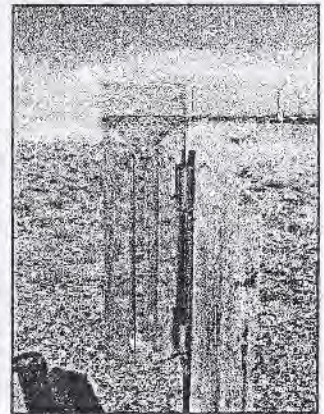
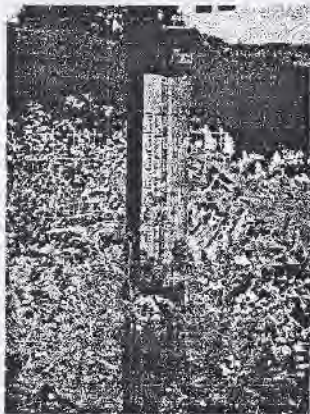

FIG. 151.—Standard rain-gauge.



(ခ) အိမ်တွင်းလုပ် မိုးရေချိန်တိုင်းကိရိယာများ



(ဂ) အိမ်တွင်းလုပ် မိုးရေချိန်တိုင်းကိရိယာ ပုံကြမ်းများ

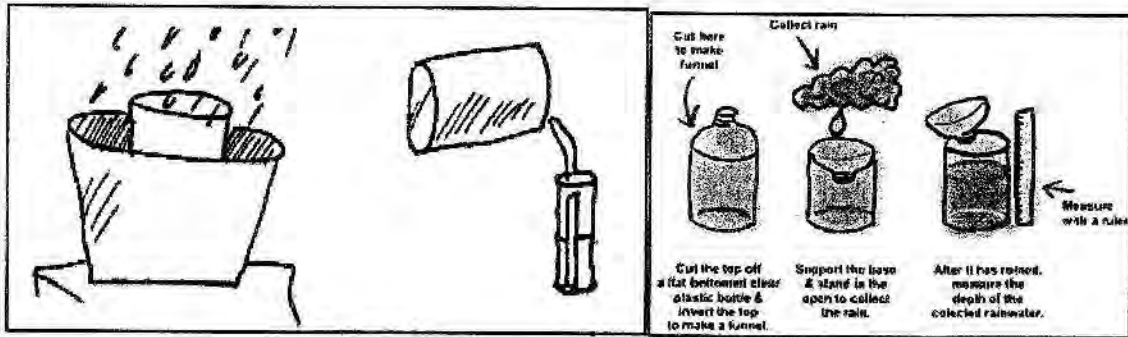

(ဃ) ဌာနအနေဖြင့် လိုအပ်သကဲ့သို့ ပြုပြင်ပြောင်းလဲ အသုံးချနိုင်မည့် မိုးရေချိန်တိုင်းကိရိယာ

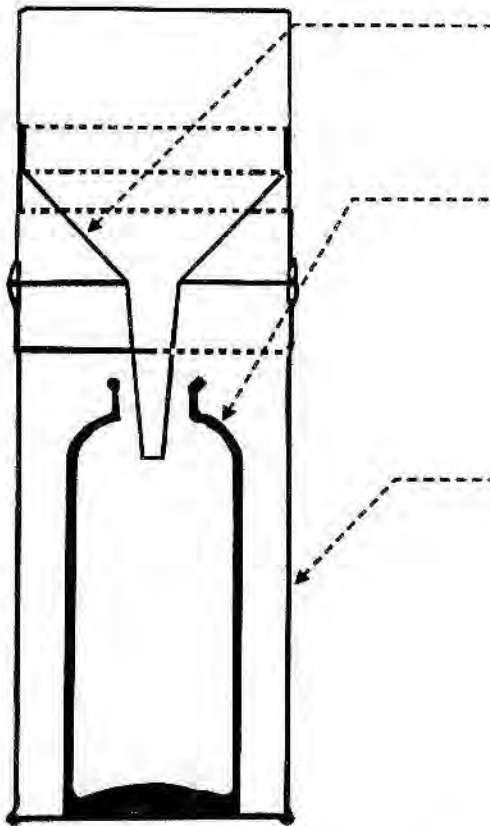

ကတော့ (အချင်း ၅")

(ဝလတ်စတစ် (သို့)သ ကတော့ သုံးစွဲနိုင်ပါသည်)

ရေခံခွက်

(နက်(၈) ကော်ဖီ/ဟောလစ်/မိုင်လို စသည့် ဝုလင်းကြီးများကို သုံးစွဲနိုင်ပါသည်။)

ကိုယ်ထည်

(ရေခံခွက်ကိုကာကွယ်ရန် နှင့် ရေခံခွက်မှ ပိုလျှံသည့် မိုးရေများကို ထိန်းသိမ်းထားရန် သာ ရည်ရွယ်ခြင်းဖြစ်ပါသည်။ ရေခံခွက် သည် မိုးရေချိန် ၆" ခန့်ဆန်ပါ က မရှိမဖြစ် မလိုအပ်ပါ။ သစ်သားရွေတွင် ရေခံခွက်ထည့်ပြီး ခြံကာထားပါက လုံလောက်ပါသည်။)

မိုးရေချိန်တိုင်းကိရိယာ ၏ ပါဝင်သောအစိတ်အပိုင်းများ  
ဖော်ပြထားသောပုံ

ပြည်ထောင်စုသမ္မတမြန်မာနိုင်ငံတော်အစိုးရ  
သယံဇာတနှင့်သဘာဝပတ်ဝန်းကျင်ထိန်းသိမ်းရေးဝန်ကြီးဌာန  
အပူပိုင်းဒေသစီမံခန့်ခွဲရေးဦးစီးဌာန  
ညွှန်ကြားရေးမှူးချုပ်ရုံး၊ မန္တလေးမြို့

အလုပ်အကိုင်အတွက်  
ပြည်ထောင်စုသမ္မတမြန်မာနိုင်ငံတော်အစိုးရ  
သယံဇာတနှင့်သဘာဝပတ်ဝန်းကျင်ထိန်းသိမ်းရေးဝန်ကြီးဌာန  
အပူပိုင်းဒေသစီမံခန့်ခွဲရေးဦးစီးဌာန  
ညွှန်ကြားရေးမှူးချုပ်ရုံး၊ မန္တလေးမြို့  
ဖုန်း: ၀၅-၅၅၅၅၀၀  
ဖက်စ်: ၀၅-၅၅၅၅၀၀  
အီးမေးလ်: gajon@mpm.gov.mm  
Website: www.gajon.gov.mm

စာအမှတ်၊ စီမံကိန်း/စီမံလမ်း/၈၈၂(၄)/၂၀၁၆-၂၀၁၇  
ရက်စွဲ၊ ၂၀၁၆ ခုနှစ်၊ ဧပြီလ ၂၆ ရက်

သို့

ညွှန်ကြားရေးမှူး၊  
အပူပိုင်းဒေသစီမံခန့်ခွဲရေးဦးစီးဌာန  
မန္တလေးတိုင်းဒေသကြီး

အကြောင်းအရာ။ ၂၀၁၆-၂၀၁၇ ဘဏ္ဍာနှစ် (၂၀၁၆ခုနှစ်မိုးရာသီ)တွင် တည်ထောင်မည့်  
စိုက်ခင်းများတွင် မိုးရေချိန်တိုင်း ကိရိယာများ တပ်ဆင်ခြင်းကိစ္စ  
ရည် ညွှန်း ချက်။ ညွှန်ကြားရေးမှူးချုပ်ရုံး၊ အပူပိုင်းဒေသစီမံခန့်ခွဲရေးဦးစီးဌာန၊ မန္တလေး  
တိုင်းဒေသကြီး၏ ၈-၄-၂၀၁၆ ရက်စွဲပါစာအမှတ်၊ စီမံလမ်း/ ၈(ခ)/ ၂၅၄၉-  
၅၁/ ၂၀၁၆

၁။ အထက်အကြောင်းအရာပါကိစ္စနှင့်ပတ်သက်၍ အပူပိုင်းဒေသစီမံခန့်ခွဲရေးဦးစီးဌာန၊  
မန္တလေးတိုင်းဒေသကြီးအတွင်း ၂၀၁၆-၂၀၁၇ ဘဏ္ဍာနှစ်(၂၀၁၆မိုးရာသီ)တွင် တည်ထောင်စိုက်ပျိုး  
မည့် စိုက်ခင်း(၁၄၀၀)ဧက၌ မိုးရေချိန်တိုင်း ကိရိယာတပ်ဆင်ဆောင်ရွက်ပြီးစီးမှုအခြေအနေ၊  
မိုးရေချိန်ကို စနစ်တကျချိန်တွယ်မှတ်တမ်းရယူဆောင်ရွက်ရန်အတွက် မိုးရေချိန်တိုင်းတာ မှတ်တမ်း  
တင်မည့် စိုက်ခင်းအလိုက်ဝန်ထမ်းများ တာဝန်ပေးအပ်မှုစာရင်းများကို ရည်ညွှန်းပါစာဖြင့် တင်ပြမှု  
အပေါ် ဒုတိယညွှန်ကြားရေးမှူးချုပ်မှ “သာညည်မြို့နယ် တပ်ဆင်မှုစနစ်တကျရှိရေး သက်ဆိုင်ရာ  
တိုင်းဒေသကြီးသို့ အကြောင်းကြားရန်”ဟု မိန့်မှတ်ချက် ပြုခဲ့ပါသည်။

၂။ ဒုတိယညွှန်ကြားရေးမှူးချုပ်၏ မိန့်မှတ်ချက်နှင့်အညီ သာစည်မြို့နယ်တွင် တပ်ဆင်ထား  
သော စိုက်ခင်းမိုးရေချိန်တိုင်း ကိရိယာအား ပူးတွဲဖော်ပြပါ မိုးလေဝသနှင့်ဇလဗေဒဦးစီးဌာန၏  
ညွှန်ကြားချက်နှင့်အညီ ပြန်လည်တပ်ဆင်ထားရှိရန်၊ တိုင်းဒေသကြီးအတွင်းရှိ အခြားမြို့နယ်  
အသီးသီးတွင် တပ်ဆင်ထားရှိသော မိုးရေချိန်တိုင်း ကိရိယာများ ကိုလည်း မိုးလေဝသနှင့်ဇလဗေဒ  
ဦးစီးဌာန၏ ညွှန်ကြားချက်နှင့်အညီဖြစ်စေရေး ပြန်လည်စိစစ် ဆောင်ရွက်ထားရန်နှင့် ဆောင်ရွက်  
ပြီးစီးမှုအား ဦးစီးရုံးချုပ်သို့ အချိန်နှင့်တစ်ပြေးညီ ပြန်လည်တင်ပြရန် အကြောင်းကြားပါသည်။

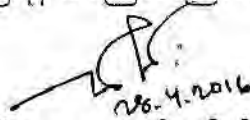
  
၂၀၁၆.၄.၂၀.၁၆  
ညွှန်ကြားရေးမှူးချုပ် (ကိုယ်စား)  
[ဘကောင်း၊ ညွှန်ကြားရေးမှူး(စီမံကိန်း)]

မိတ္တူကို  
၁။ ဒုတိယညွှန်ကြားရေးမှူးချုပ်၊ အပူပိုင်းဒေသစီမံခန့်ခွဲရေးဦးစီးဌာန  
၂။ ညွှန်ကြားရေးမှူး၊ အပူပိုင်းဒေသစီမံခန့်ခွဲရေးဦးစီးဌာန၊ (စစ်ကိုင်း၊ မကွေး၊  
တိုင်းဒေသကြီးမှ သိရှိအလေးထားလိုက်နာဆောင်ရွက်ရန် ညွှန်ကြားချက်ဖြင့် ပေးပို့ပါသည်။  
✓ ရုံးလက်ခံ ၄။ မျှောစာတွဲ ၅။ အမှုတွဲဖိုင်



မိုးလေဝသနှင့်ဇလဗေသညွှန်ကြားမှုဦးစီးဌာနမှ မိုးရေချိန်တိုင်းကိရိယာတပ်ဆင်ရန် ညွှန်ကြားချက်  
မြေနေရာရွေးချယ်ခြင်း

မိုးရေချိန်တိုင်းကိရိယာကို ညီညာပြန့်ပြူးသောမြေကွက်လပ်တွင်သာ တပ်ဆင်ထားသင့်  
သည်။ တောင်ကုန်းမြေမြင့်၊ ရေဝပ်တတ်သောမြေနိမ့်၊ ဆင်ခြေလျော့ရှိသောနေရာ၊ တိုက်နံရံဘေး  
(သို့)တိုက်ခေါင်မိုးပေါ် အစရှိသောနေရာများတွင် ထားခြင်းမှရှောင်ရှားသင့်သည်။ မိုးရေချိန်တိုင်း  
ကိရိယာ တပ်ဆင်ထားရန် နေရာရွေးချယ်ရာ၌ အကောင်းဆုံးနေရာမှာ အနီးဆုံးအဆောက်အဦ(သို့)  
သစ်ပင်ကြီးများနှင့် အနည်းဆုံး ယင်းတို့၏အမြင့်နှစ်ဆဝေးကွာရမည်။ မိုးရေချိန်စခန်းအသီးသီး၌  
မှတ်ယူရသော တိုင်းထွာချက်များကို နှိုင်းယှဉ်ကြည့်ရှုရနိုင်အောင် ကိရိယာများ၏ နေရာချထားပုံ  
တူနိုင်သမျှ တူနိုင်ရန်လည်းလိုအပ်ပါသည်။

မိုးရေချိန်ကိရိယာတပ်ဆင်ထားပုံ

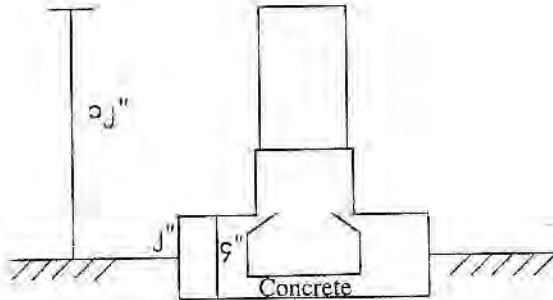

မိုးရေချိန်တိုင်းကိရိယာတပ်ဆင်ထားပုံ

မိုးရေချိန်စခန်းများ၌ အများအားဖြင့်မိုးရေချိန်ကိရိယာအောက်၏ အောက်ခံပိုင်းကို အင်္ဂတေ  
အုတ်ခံတွင်မြှုပ်၍ အခိုင်အမာ တပ်ဆင်ထားလေ့ရှိသည်။ ဤသို့တပ်ဆင်ရာတွင် ကတော့နှုတ်ခမ်း  
သည် မြေပြင်အထက် တစ်ပေတိတိ အမြင့်ရှိရမည်။ ၎င်းအပြင်ကတော့ထိပ်ဝသည် မြေပြင်နှင့်  
တစ်ပြေးတည်းရေချိန်ကိုက်ညီညာညာရှိရပါမည်။

မိုးရေချိန်တိုင်းမှတ်ပုံ

မိုးရေချိန် တိုင်းမှတ်လိုသောအခါ ရေခွက်ထဲမှ မိုးရေကိုဖန်ခွက်ထဲသို့ လောင်းထည့်ပါ။  
ထို့နောက်ဖန်ခွက်ကို စားပွဲပေါ်တွင် တင်ထားသည်ဖြစ်စေ၊ လက်ထဲ၌ကိုင်ထား၍ဖြစ်စေ၊ မျက်စေ့နှင့်  
တစ်ပြေးတည်းထားပြီး ဖန်ခွက်ထဲရှိမိုးရေသည် မည်သည်အမှတ်အသားထိ ရှိသည်ကို ကြည့်ရှုခြင်း  
ဖြင့်အလွယ်တကူတိုင်းမှတ်ယူနိုင်သည်။

တိုင်းမှတ်ယူချိန်

ဤဦးစီးဌာနရှိ လက်ရှိကျင့်သုံးနေသော စည်းကမ်းချက်အရ မြန်မာနိုင်ငံတစ်ဝန်းလုံးရှိ  
မိုးရေချိန်စခန်းအားလုံး၌ နေ့စဉ်နေ့တိုင်း နံနက်(၉:၃၀)နာရီ မြန်မာစံတော်ချိန်တွင် မိုးရေချိန်တိုင်း

မှတ်ချက်များ မှတ်ယူကြသည်။ ၎င်းအချိန်၌ မှတ်ယူရရှိသော မိုးရေချိန်သည် လွန်ခဲ့သော (၂၄)နာရီအတွင်းရွာသွန်းခဲ့သော မိုးရေချိန်ပင်ဖြစ်သည်။

ရာသီဥတုစနစ်များအားလုံး၌ နေ့စဉ်နေ့တိုင်း နံနက်(၉:၃၀)နာရီ မြန်မာစံတော်ချိန် နှင့် (၁၈:၃၀)နာရီ မြန်မာစံတော်ချိန်တိုင်းတွင် မိုးရေချိန်တိုင်းမှတ်ချက်များ ယူကြလေသည်။

အချိန်ပြည့်စခန်းကြီးများ၌ မြန်မာစံတော်ချိန် ၀၆:၃၀၊ ၀၉:၃၀၊ ၁၂:၃၀၊ ၁၅:၃၀၊ ၁၈:၃၀ အချိန်များ၌ မိုးရေချိန်တိုင်းမှတ်ချက်များယူကြသည်။

**မိုးရေချိန်တိုင်းကိရိယာကို စောင့်ရှောက်ထိန်းသိမ်းခြင်း**

မိုးရေချိန်ကိရိယာကို ရေသားတကျ တပ်ဆင်ထားပြီးသောအခါ အထူးဂရုစိုက် စောင့်ကြည့် ထိန်းသိမ်းရန်မလိုပါ။ အလွယ်တကူပျက်စီးမည်ကို စိုးရိမ်စရာမလိုပါ။ သို့သော်ကတော့၏ ဖြန့်တံ အမှိုက်များ၊ ကျောက်ခဲသလဲများဝင်ပြီး ပိတ်ဆို့မနေစေရန် ဂရုပြုရပါမည်။ ထို့အပြင် ကတော့ရေခံ ခွက်နှင့်ကိုယ်ထည်၌ ရေယိုပေါက်များရှိ/မရှိ ကြည့်ရပါမည်။ ရေယိုပေါက်တွေ့လျှင် ချက်ချင်းဖာထေး ပြုပြင်ရန်လိုပါသည်။ ၎င်းအပြင်မိုးရေချိန်တိုင်းကိရိယာ အနီးပတ်ဝန်းကျင်၌ မြက်ပင်များကို တိုတို ညှပ်ထားရန် လိုပါသည်။ သစ်ပင်ပေါင်းပင်များ ရှင်းလင်းထားရမည်။

ကိရိယာကို ကျွဲ၊ နွား၊ တိရိစ္ဆာန်များနှင့် မသမာသူများ၏ အနှောင့်အယှက်များကင်းဝေးအောင် လုံခြုံစွာဝင်းခြံကို ကာရံ၍ သော့ခတ်ထားရမည်။ ဝင်းခြံအကျယ်အဝန်းမှာ အနည်းဆုံး ၁၂ ပေ ပတ်လည်နှင့် အမြင့် ၄ ပေ ရှိရမည်။

မိုးရွာသွန်းစဉ် မိုးရေချိန်တိုင်းကိရိယာ တပ်ဆင်အသုံးပြုထားသည့်တိုင်မှ မိုးရေစက်များ မိုးရေချိန်တိုင်းသည့်ကိရိယာ(ခွက်)ထဲသို့ ဝင်ရောက်ခြင်းမရှိစေရန်အတွက်

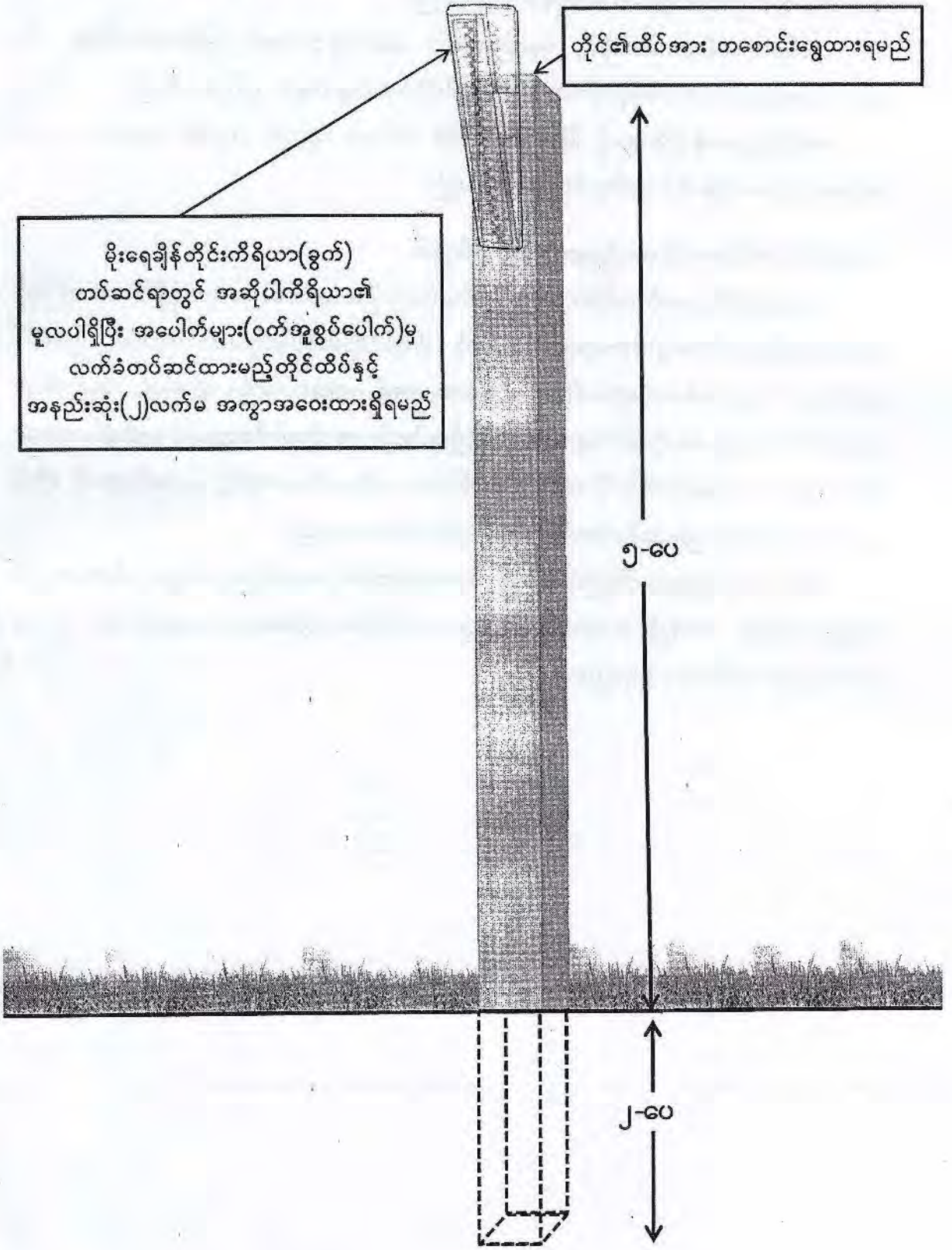

တိုင်၏ထိပ်အား တစောင်းရွေ့ထားရမည်

မိုးရေချိန်တိုင်းကိရိယာ(ခွက်)  
တပ်ဆင်ရာတွင် အဆိုပါကိရိယာ၏  
မူလပါရှိပြီး အပေါက်များ(ဝက်အူစွပ်ပေါက်)မှ  
လက်ခံတပ်ဆင်ထားမည့်တိုင်ထိပ်နှင့်  
အနည်းဆုံး(၂)လက်မ အကွာအဝေးထားရှိရမည်

၅-ပေ

၂-ပေ



ပြည်ထောင်စုသမ္မတမြန်မာနိုင်ငံတော်အစိုးရ  
ပတ်ဝန်းကျင်ထိန်းသိမ်းရေးနှင့် သစ်တောရေးရာဝန်ကြီးဌာန

အပူပိုင်းဒေသစိမ်းလန်းစိုပြည်ရေးဦးစီးဌာန  
ညွှန်ကြားရေးမှူးချုပ်ရုံး၊ မန္တလေးမြို့

အကြီးကြပ်ရေးမှူး(စီမံကိန်း) ၀၂-၅၇၀၃၇(၆)  
လ/ထည့်နှံရေးမှူး(စီမံကိန်း) ၀၂၅၇၉၀၄(၆)  
Fax.....၀၂-၅၇၀၃၇.....

စာအမှတ်(စီမံကိန်း/စီမံလန်း/လေ-၂/၅၇၅၀-၅၂/၂၀၁၃  
ရက် ၅၊ ၂၀၁၃ ခုနှစ်၊ ဇူလိုင်လ ၂ ရက်

သို့

ညွှန်ကြားရေးမှူး

အပူပိုင်းဒေသစိမ်းလန်းစိုပြည်ရေးဦးစီးဌာန

စစ်ကိုင်းတိုင်းဒေသကြီး၊မကွေးတိုင်းဒေသကြီး၊မန္တလေးတိုင်းဒေသကြီး

အကြောင်းအရာ။ စိုက်ခင်းစခန်းများ မိုးရေချိန်တိုင်းတာရာတွင် မှန်မှန်ကန်ကန် စနစ်တကျထား  
ရှိရေးကိစ္စ

ရည်ညွှန်းချက်။ ၈-၇-၂၀၁၃ ရက်နေ့၊ အပူပိုင်းဒေသစိမ်းလန်းစိုပြည်ရေးဦးစီးဌာန၊ ညွှန်ကြားရေး  
မှူးချုပ်ရုံး အစည်းအဝေးခန်းမ၌ ကျင်းပပြုလုပ်သည့် ပုံမှန်လုပ်ငန်း ညှိနှိုင်း  
အစည်းအဝေးမှတ်တမ်း (၂၃/၂၀၁၃)၊ ဆုံးဖြတ်ချက် အမှတ်စဉ်(၄)

၁။ အထက်အကြောင်းအရာပါကိစ္စနှင့်ပတ်သက်၍ ရည်ညွှန်းချက်ပါအစည်းအဝေး၌ အပူပိုင်းဒေသ  
စိမ်းလန်းစိုပြည်ရေးဦးစီးဌာန၊ ၂၀၁၃-၂၀၁၄ ဘဏ္ဍာနှစ် တည်ထောင်စိုက်ပျိုးလျက်ရှိသည့် စိုက်ခင်း  
များအတွင်း မိုးရေချိန်တိုင်းကိရိယာများ တပ်ဆင်ထားရှိလျက်ရှိရာ မိုးရေချိန်များ တိုင်းတာရာတွင်  
မှန်မှန်ကန်ကန် စနစ်တကျတိုင်းတာမှတ်တမ်းတင်နိုင်ရေးနှင့် မိုးလေဝသနှင့်ဇလဗေဒညွှန်ကြားမှု  
ဦးစီးဌာန၏ တိုင်းတာမှတ်တမ်းရေးသွင်းသည့် စနစ်အတိုင်း ဆောင်ရွက်ရန်ဆုံးဖြတ်ခဲ့ပါသည်။

၂။ မိုးလေဝသနှင့်ဇလဗေဒညွှန်ကြားမှုဦးစီးဌာနသို့ မေးမြန်းချက်အရ မိုးရေချိန်တိုင်းကိရိယာများ  
မှ မိုးရေချိန်များ တိုင်းတာကောက်ယူထွက်ချက်ရာတွင် စနစ်တကျမှန်မှန်ကန်ကန် တိုင်းတာမှတ်တမ်း  
ရေးသွင်းရန် မိုးရေချိန်ကိုဖော်ပြရာ၌ မိုးရေချိန်(၀.၀၄")ရရှိခဲ့ပါက မိုးရွာရက်တွင် ထည့်သွင်းမဖော်ပြဘဲ  
ရရှိသောမိုးရေချိန်ကိုသာ ထည့်သွင်းမှတ်တမ်းရေးသွင်းပြီးဖော်ပြကြောင်းနှင့် (၀.၀၃")အောက် မိုးရေ  
ချိန်များကို တိုင်းတာခြင်းမပြုကြောင်း သိရှိရပါသည်။

၃။ သို့ဖြစ်ပါ၍ တိုင်းဒေသကြီး၊ ခရိုင်၊ မြို့နယ်များ၏ စိုက်ခင်းစခန်းများ၌ တပ်ဆင်တိုင်းတာ  
စာရင်းကောက်ယူလျက်ရှိသည့် မိုးရေချိန်တိုင်းကိရိယာများမှ မိုးရေချိန်များကို မှတ်တမ်းကောက်ယူ  
ရေးသွင်းရာတွင် မိုးလေဝသနှင့် ဇလဗေဒညွှန်ကြားမှုဦးစီးဌာန၏ စနစ်အတိုင်း ဆောင်ရွက်ရန်  
အကြောင်းကြားပါသည်။

ညွှန်ကြားရေးမှူးချုပ်(ကိုယ်စား)  
[ဝေမျိုးလှ၊ ညွှန်ကြားရေးမှူး(စီမံကိန်း)]

မိတ္တူကို-

- ၁။ ဒုတိယညွှန်ကြားရေးမှူးချုပ်၊ အပူပိုင်းဒေသစိမ်းလန်းစိုပြည်ရေးဦးစီးဌာန
- ၂။ ရုံးလက်ခံ
- ၃။ မျှောစာတွဲ
- ၄။ အမှုတွဲပိုင်

သဘာဝတောကျန်များထိန်းသိမ်းကာကွယ်ခြင်း  
လုပ်ငန်းဆိုင်ရာညွှန်ကြားချက်များ



ပြည်ထောင်စုသမ္မတမြန်မာနိုင်ငံတော်အစိုးရ  
သယံဇာတနှင့်သဘာဝပတ်ဝန်းကျင်ထိန်းသိမ်းရေးဝန်ကြီးဌာန  
အပူပိုင်းဒေသစိမ်းလန်းစိုပြည်ရေးဦးစီးဌာန  
ညွှန်ကြားရေးမှူးချုပ်ရုံး၊ မန္တလေးမြို့

အသေးပြားပြား  
ပြည်ထောင်စုသမ္မတမြန်မာနိုင်ငံတော်အစိုးရ  
သယံဇာတနှင့်သဘာဝပတ်ဝန်းကျင်ထိန်းသိမ်းရေးဝန်ကြီးဌာန  
အပူပိုင်းဒေသစိမ်းလန်းစိုပြည်ရေးဦးစီးဌာန  
ညွှန်ကြားရေးမှူးချုပ်ရုံး၊ မန္တလေးမြို့  
အမှတ် ၅၊ ဝန်ကြီးဌာနလမ်း၊ မန္တလေးမြို့  
ဖုန်း ၇၇၀၇၂  
ဖက်စ် ၇၇၀၇၂  
အီးမေးလ် : d.cho@monrec.gov.mm  
Website : www.dryzone.greening.gov.mm

စာအမှတ်။စီမံကိန်း/စိမ်းလန်း/လင-၇/၂၀၁၉-၂၀၂၁/၂၀၁၇  
ရက်စွဲ ။ ၂၀၁၇ ခုနှစ်၊ ဩဂုတ်လ ၂၉ ရက်

သို့

ညွှန်ကြားရေးမှူး  
အပူပိုင်းဒေသစိမ်းလန်းစိုပြည်ရေးဦးစီးဌာန  
စစ်ကိုင်းတိုင်းဒေသကြီး၊ မကွေးတိုင်းဒေသကြီး၊ မန္တလေးတိုင်းဒေသကြီး

အကြောင်းအရာ။ ဓမ္မတာမျိုးဆက်ခြင်းလုပ်ငန်းမှ (ပထမနှစ်၊ ဒုတိယနှစ်၊ တတိယနှစ်) (၃)နှစ် ဆက်တိုက် ဆောင်ရွက်ရမည့်ဧရိယာ၏ (၃၀%)အား ကြိုတင်ကွင်းဆင်း စိစစ် ရွေးချယ် တင်ပြရန်ကိစ္စ

၁။ အထက်အကြောင်းအရာပါကိစ္စနှင့် ပတ်သက်၍ အပူပိုင်းဒေသစိမ်းလန်းစိုပြည်ရေးဦးစီးဌာန သည် ၂၀၁၇ - ၂၀၁၈ ဘဏ္ဍာနှစ် မှစတင်၍ သဘာဝတောကျန်များ ထိန်းသိမ်းကာကွယ်ခြင်းလုပ်ငန်း စဉ်များကို စံနှုန်းအသစ်ဖြင့် (၅)နှစ်ဆက်တိုက် ဆောင်ရွက်လျက်ရှိရာ အဆိုပါ လုပ်ငန်းများနှင့်တွဲဖက် ဆောင်ရွက်ရမည့် ဓမ္မတာမျိုးဆက်ခြင်းလုပ်ငန်းကို တောထိန်းဧက(၁၀၀၀)တွင် ပထမနှစ်၌(၁၀၀) ဧက၊ ဒုတိယနှစ်၌(၁၀၀)ဧက၊ တတိယနှစ်၌ (၁၀၀)ဧက (၃)နှစ်ဆက်တိုက် စုစုပေါင်း (၃၀၀)ဧက (၃၀%) ဆောင်ရွက်ရမည်ဖြစ်ပြီး လုပ်ငန်းအချိန်ဇယားအရ ဆောင်ရွက်ရမည့်ကာလမှာ နိုဝင်ဘာလမှ ဖေဖော်ဝါရီလအတွင်း ဖြစ်ပါသည်။

၂။ သို့ပါ၍ သဘာဝတောကျန်များ ထိန်းသိမ်းကာကွယ်ခြင်းလုပ်ငန်းမှ (၃) နှစ်ဆက်တိုက် ဓမ္မတာ မျိုးဆက်ခြင်းလုပ်ငန်းကို စနစ်တကျအကျိုးရှိစွာ ဆောင်ရွက်နိုင်ရန် ၊ နှစ်အလိုက် (ပထမနှစ်၊ ဒုတိယ နှစ်၊ တတိယနှစ်) တစ်နှစ်ချင်းစီအတွက် လုပ်ငန်းဆောင်ရွက်ရန် သင့်တော်မည့်လုပ်ငန်းတည်နေရာ များအား ဌာနညွှန်ကြားချက်အတိုင်း ကွင်းဆင်းစိစစ်ရွေးချယ်ပြီး သတ်မှတ်ပုံစံ၊ မြေပုံ၊ ဓာတ်ပုံအချက် အလက်များ ပြည့်စုံစွာပြုစု၍ ( Hard copy/ Soft copy)နှင့်အတူ ဦးစီးရုံးချုပ်သို့ အချိန်နှင့် တစ်ပြေးညီ ပြန်လည်တင်ပြရန် အကြောင်းကြားပါသည်။

၂၀၁၇.၈.၇  
ညွှန်ကြားရေးမှူးချုပ် (ကိုယ်စား)  
[ဘကောင်း၊ ညွှန်ကြားရေးမှူး(စီမံကိန်း)]

မိတ္တူ

- ၁။ ညွှန်ကြားရေးမှူးချုပ်၊ အမှုတွဲပိုင်
- ၂။ ဒုတိယညွှန်ကြားရေးမှူးချုပ်၊ အပူပိုင်းဒေသစိမ်းလန်းစိုပြည်ရေးဦးစီးဌာန
- ၃။ ရုံးလက်ခံ
- ၄။ အမှုတွဲ



ပြည်ထောင်စုသမ္မတမြန်မာနိုင်ငံတော်အစိုးရ  
သယံဇာတနှင့်သဘာဝပတ်ဝန်းကျင်ထိန်းသိမ်းရေးဝန်ကြီးဌာန  
အပူပိုင်းဒေသစိမ်းလန်းစိုပြည်ရေးဦးစီးဌာန  
ညွှန်ကြားရေးမှူးချုပ်ရုံး၊ မန္တလေးမြို့

စာအုပ်အမျိုးအစား  
ညွှန်ကြားရေးမှူးချုပ်ရုံး(မန္တလေး) ၈၂- ၅၇၈၂၂  
(စိုပြည်ရေးဦးစီးဌာန) ၈၈၅- ၇၀၃၀၇  
ရုံးယာယီကြေးရေချုပ်ချေ ၈၂- ၅၇၁၃၈  
ညွှန်ကြားရေးမှူးချုပ်ရုံး ၈၂- ၅၇၈၂၃  
စိုပြည်ရေးဦးစီးဌာန ၈၂- ၅၇၈၂၃  
စိုပြည်ရေးဦးစီးဌာန(အောက်ရပ်ကွက်) ၈၂- ၅၇၈၂၃  
Fax ၈၂- ၅၇၈၂၃  
Email : ddsdchnrc@small.com  
Website: www.dryzone.gov.mm

စာအမှတ်။စီမံကိန်း/စိမ်းလန်း/လင-၇/၂၅၅၇၇-၂၂/၂၀၁၇  
ရက် စွဲ ။ ၂၀၁၇ ခုနှစ်၊ ဩဂုတ်လ ၂၉ ရက်

သို့

ညွှန်ကြားရေးမှူး

အပူပိုင်းဒေသစိမ်းလန်းစိုပြည်ရေးဦးစီးဌာန

စစ်ကိုင်းတိုင်းဒေသကြီး၊ မကွေးတိုင်းဒေသကြီး၊ မန္တလေးတိုင်းဒေသကြီး

အကြောင်းအရာ။ အမြဲတမ်းနမူနာကွက် (Permanent Sample Plot) ဧရိယာများအတွင်း  
ဓမ္မတာမျိုးဆက်ခြင်းလုပ်ငန်း ဆောင်ရွက်ခြင်းမပြုရန်ကိစ္စ

ရည်ညွှန်းချက် ။ သယံဇာတနှင့် သဘာဝပတ်ဝန်းကျင်ထိန်းသိမ်းရေး ဝန်ကြီးဌာန၊ ပြည်ထောင်စု  
ဝန်ကြီး၏ (၁၂-ရ-၂၀၁၇)ရက်နေ့ မန္တလေးတိုင်းဒေသကြီး ဓရီးစဉ်လမ်းညွှန်ချက်

အထက်အကြောင်းအရာပါကိစ္စနှင့် ပတ်သက်၍ ပြည်ထောင်စုဝန်ကြီး၏ ရည်ညွှန်းပါ ဓရီးစဉ်  
လမ်းညွှန်ချက်အရ အပူပိုင်းဒေသစိမ်းလန်းစိုပြည်ရေးဦးစီးဌာနက ဆောင်ရွက်လျက်ရှိသော သဘာဝ  
တောကျန်များ ထိန်းသိမ်းကာကွယ်ခြင်းလုပ်ငန်းမှ တောထိန်းဧရိယာများအတွင်းရှိ မူလ ပါဝင်ပင်  
များ၏ ပကတိအခြေအနေအတိုင်း တိုးတက်ပြောင်းလဲဖြစ်ပေါ်မှုကို သိရှိနိုင်ရန်အတွက် ချမှတ်တိုင်း  
တာဆောင်ရွက်လျက်ရှိသည့် အမြဲတမ်းနမူနာကွက်ဧရိယာများအတွင်း ဓမ္မတာမျိုးဆက်ခြင်းလုပ်ငန်း  
ကိုလုံးဝဆောင်ရွက်ခြင်းမရှိစေရေး ကြီးကြပ်သွားရန် အကြောင်းကြားပါသည်။

ညွှန်ကြားရေးမှူးချုပ် (ကိုယ်စား)

[ဘကောင်း၊ ညွှန်ကြားရေးမှူး(စီမံကိန်း)]

မိတ္တူ

- ၁။ ညွှန်ကြားရေးမှူးချုပ်၊ အမှုတွဲဗိုင်း
- ၂။ ဒုတိယညွှန်ကြားရေးမှူးချုပ်၊ အပူပိုင်းဒေသစိမ်းလန်းစိုပြည်ရေးဦးစီးဌာန
- ၃။ ရုံးလက်ခံ
- ၄။ အမှုတွဲ



ပြည်ထောင်စုသမ္မတမြန်မာနိုင်ငံတော်အစိုးရ  
သယံဇာတနှင့်သဘာဝပတ်ဝန်းကျင်ထိန်းသိမ်းရေးဝန်ကြီးဌာန  
အပူပိုင်းဒေသစီမံခန့်ခွဲရေးဦးစီးဌာန  
ညွှန်ကြားရေးမှူးချုပ်ရုံး၊ မန္တလေးမြို့

အမှတ်(၂)ကြေးမုံ၊ ဝ.ရ.၊ ၂၀၁၇  
အမှတ်(၂)ကြေးမုံ၊ ဝ.ရ.၊ ၂၀၁၇  
အမှတ်(၂)ကြေးမုံ၊ ဝ.ရ.၊ ၂၀၁၇  
အမှတ်(၂)ကြေးမုံ၊ ဝ.ရ.၊ ၂၀၁၇  
အမှတ်(၂)ကြေးမုံ၊ ဝ.ရ.၊ ၂၀၁၇  
E-mail : gdr@gdmonrec.com  
Website : www.dryzone.gov.mm

စာအမှတ်။စီမံကိန်း/စီမံခန့်ခွဲရေး/လင-၇/၂၀၁၆-၇/၂၀၁၇  
ရက်စွဲ ။ ၂၀၁၇ ခုနှစ်၊ ဩဂုတ်လ ၂၅ ရက်

သို့

ညွှန်ကြားရေးမှူး၊  
အပူပိုင်းဒေသစီမံခန့်ခွဲရေးဦးစီးဌာန  
စစ်ကိုင်းတိုင်းဒေသကြီး၊ မကွေးတိုင်းဒေသကြီး၊ မန္တလေးတိုင်းဒေသကြီး

အကြောင်းအရာ။ ၂၀၁၇ - ၂၀၁၈ ဘဏ္ဍာနှစ်(ပထမနှစ်) သဘာဝတောကျန်များ ထိန်းသိမ်းကာ  
ကွယ်ခြင်း၊ နမူနာစာရင်းကောက်ယူခြင်းလုပ်ငန်း ပြီးစီးမှုအစီရင်ခံစာများ  
တင်ပြခြင်းကိစ္စ

၁။ အထက်အကြောင်းအရာပါကိစ္စနှင့်ပတ်သက်၍ အပူပိုင်းဒေသစီမံခန့်ခွဲရေးဦးစီးဌာန၊  
၂၀၁၇-၂၀၁၈ ဘဏ္ဍာနှစ်(ပထမနှစ်) သဘာဝတောကျန်များ ထိန်းသိမ်းကာကွယ်ခြင်းလုပ်ငန်း၏  
နမူနာစာရင်းကောက်ယူခြင်းလုပ်ငန်း ပြီးဆုံးကြောင်းအစီရင်ခံစာများ တိုင်းဒေသကြီး(၃)ခုမှ တင်ပြ  
လာမှုအပေါ်စိစစ်၍ ညွှန်ကြားရေးမှူးချုပ်ထံ တင်ပြရာ ညွှန်ကြားရေးမှူးချုပ်၏ မိန့်မှတ်ချက်အရ  
အောက်ပါအတိုင်း လိုက်နာဆောင်ရွက်ရန်နှင့် ဆောင်ရွက်ပြီးစီးမှုကို အချိန်နှင့်တစ်ပြေးညီ ပြန်လည်  
တင်ပြရန် အကြောင်းကြားပါသည်-

- (က) နမူနာစာရင်းကောက်ယူခြင်းလုပ်ငန်းအား (၅)နှစ်ဆက်တိုက် နှစ်စဉ်ဆောင်ရွက်ရမည်  
ဖြစ်၍ အလွှာ(၃)ခု ခွဲခြားသတ်မှတ်ခြင်းလုပ်ငန်းကို နမူနာစာရင်းကောက်ယူရာမှ ရရှိ  
သည့်ကိန်းဂဏန်း အချက်အလက်များအား အခြေခံ၍ ပြန်လည်တည်မတ် ပြင်ဆင်ရန်၊
- (ခ) ကောင်း၊ သင့်၊ ညံ့ အလွှာ အသီးသီး၏ နယ်နိမိတ်နှင့်ဧရိယာ အတိအကျကို မြေပုံဖြင့်  
စနစ်တကျမှတ်တမ်းထားရှိရန် ၊

၂၀၁၇.၈.၂၅  
ညွှန်ကြားရေးမှူးချုပ်(ကိုယ်စား)

[ဘကောင်း၊ ညွှန်ကြားရေးမှူး(စီမံကိန်း)]

မိတ္တူကို-

- ၁။ ညွှန်ကြားရေးမှူးချုပ်ရုံး၊ အမှုတွဲဖိုင်
- ၂။ ဒုတိယညွှန်ကြားရေးမှူးချုပ်၊ အပူပိုင်းဒေသစီမံခန့်ခွဲရေးဦးစီးဌာန
- ၃။ ရုံးလက်ခံ
- ၄။ အမှုတွဲဖိုင်





ပြည်ထောင်စုသမ္မတမြန်မာနိုင်ငံတော်အစိုးရ  
သယံဇာတနှင့်သဘာဝပတ်ဝန်းကျင်ထိန်းသိမ်းရေးဝန်ကြီးဌာန  
အပူပိုင်းဒေသစီမံခန့်ခွဲရေးဦးစီးဌာန  
ညွှန်ကြားရေးမှူးချုပ်ရုံး၊ မန္တလေးမြို့

တောဗဟိုဌာန  
ပြည်ထောင်စုရုံး(ရန်ကင်း) ၀၂-၂၅၀၅၅ (၆၆)  
ပြည်ထောင်စုရုံး(မန္တလေး) ၀၂-၅၁၀၀၅ (၆၆)  
ပြည်ထောင်စုရုံး(လှိုင်) ၀၂-၂၅၀၅၅ (၆၆)  
ပြည်ထောင်စုရုံး(မင်္ဂလာဒုံ) ၀၂-၂၅၀၅၅ (၆၆)  
Fax: ၀၂-၂၅၀၅၅ (၆၆)  
သယံဇာတဌာနရုံး(မန္တလေး) ၀၂-၂၅၀၅၅ (၆၆)  
Fax: ၀၂-၂၅၀၅၅ (၆၆)  
E-mail: g.dcmof@monrec.gov.mm  
Website: www.dryzone.gov.mm

စာအမှတ်၊စီမံကိန်း/စီမံခန့်ခွဲရေး/လခ-၇/၁၀၉၈-၀၀၂/၂၀၁၇  
ရက်စွဲ ၊ ၂၀၁၇ ခုနှစ်၊ ဇွန်လ ၂၃ ရက်

သို့

ညွှန်ကြားရေးမှူး  
အပူပိုင်းဒေသစီမံခန့်ခွဲရေးဦးစီးဌာန  
မကွေးတိုင်းဒေသကြီး

အကြောင်းအရာ။ မကွေးတိုင်းဒေသကြီး၊ မင်းလှမြို့နယ်မှ ၂၀၁၇-၂၀၁၈ ဘဏ္ဍာနှစ်၊  
သဘာဝတောကျန်များ ထိန်းသိမ်းကာကွယ်ခြင်းလုပ်ငန်း ဆောင်ရွက်မည့်  
တည်နေရာ ပြောင်းလဲဆောင်ရွက်ခွင့်ပြုရန် တင်ပြခြင်းကိစ္စ

ရည်ညွှန်းချက်။ ညွှန်ကြားရေးမှူးရုံး၊ မကွေးတိုင်းဒေသကြီး၏ ၆-၆-၂၀၁၇ ရက်စွဲပါစာမှတ်၊  
၅၈၉၀- ၈၉၂/မ(က)၁

၁။ မကွေးတိုင်းဒေသကြီး၊ သရက်ခရိုင်၊ မင်းလှမြို့နယ်၏ ၂၀၁၇-၂၀၁၈ ဘဏ္ဍာနှစ်၊ သဘာဝ  
တောကျန်များ ထိန်းသိမ်းကာကွယ်ခြင်းလုပ်ငန်း (၁၀၀၀)ဧက ဆောင်ရွက်မည့် တည်နေရာအား  
ရှမ်းတပ်ကြီးကြီးဝိုင်း၊ အကွက်အမှတ်(၁၀၊ ၁၁)မှ ရှမ်းတပ်ကြီးကြီးဝိုင်း၊ အကွက်အမှတ် (၁၁၊ ၁၆၊ ၁၇၊  
၁၉၊ ၂၇၊ ၂၈) သို့တိုးချဲ့ပြောင်းလဲဆောင်ရွက်ရန် မကွေးတိုင်းဒေသကြီးမှ ရည်ညွှန်းပါစာဖြင့် တင်ပြ  
လာမှုအပေါ် Google Map (၂၀၁၆ ခုနှစ်၊ ဒီဇင်ဘာလ Image) Digital Image Processing  
ပြုလုပ်တွက်ချက်မှုအရ Effective Area (၁၁၉၃.၇)ဧကရှိပြီး သစ်တောဦးစီးဌာန၏ မြေနေရာ  
အတည်ပြုချက် ရရှိထားပြီးဖြစ်၍ ပြောင်းလဲဆောင်ရွက်ခွင့်ပြုကြောင်း အကြောင်းကြားပါသည်။

၂။ ထို့ပြင် တောထိန်းစရိယာအတွင်း ကျူးကျော်လယ်ယာမြေ (၅၂)ဧက(၂၇၁-၃၀)ဧက ပါဝင်နေ  
သည့်အတွက် ရေရှည်တွင်ယာလုပ်ကိုင်သူများမှ ယာမြေအသစ် ကျူးကျော်ဖော်ထုတ်ခြင်း၊ ထပ်မံတိုး  
ချဲ့ခြင်းမရှိစေရေး၊ ဌာနနှင့်ယာမြေ လုပ်ကိုင်သူများအကြား မြေယာအရှုပ်အရှင်းများ မဖြစ်ပေါ်စေရေး  
အတွက် အောက်ပါအတိုင်း လိုက်နာဆောင်ရွက်သွားရန်နှင့် ဆောင်ရွက်ပြီးစီးမှုကို အမြန်ဆုံးပြန်လည်  
တင်ပြရန် အကြောင်းကြားပါသည်-

(က) ယာမြေလုပ်ကိုင်သူ၊ တစ်ကွက်ချင်း/တစ်ဦးချင်းစီ၏ ဧရိယာနယ်နိမိတ် Boundary  
Demarcation အားတိကျစွာ တိုင်းတာမှတ်သားပြီး ဘုတ်တိုင်ငယ်များစိုက်ထူ၍ Lat/  
Long အမှတ်အသားများ မှတ်တမ်းတင်ထားရှိရန်၊

- (ခ) သဘာဝတောကျွန်းများ ထိန်းသိမ်းကာကွယ်ခြင်းဖြင့် ရရှိလာမည့်အကျိုးကျေးဇူးကို ယာသမားများသို့ ချပြဆွေးနွေးပြောကြား၍ ကျူးကျော်ယာများပေါ်တွင် Agroforestry/ CF နည်းဖြင့် သီးနှံစိုက်ပျိုးမှုကို မထိခိုက်စေဘဲ သစ်တောသစ်ပင်များ စိုက်ပျိုးသွားရေး စည်းရုံးဆောင်ရွက်သွားရန်၊ လိုအပ်ပါက သစ်တောဦးစီးဌာနနှင့် ချိတ်ဆက်ဆောင်ရွက် ပေးရန်၊
- (ဂ) တောထိန်းဧရိယာအတွင်း ယာအသစ်ဖော်ထုတ်ခြင်း၊ ထပ်မံကျူးကျော်မှုမရှိစေရေး၊ တစ်ဦးချင်းစီအား ဝန်ခံကတိရယူ စာချုပ် ချုပ်ဆိုထားရှိရန်၊
- (ဃ) နောင်တစ်ချိန် ကျူးကျော်ယာများကို လွယ်ကူစွာသိရှိနိုင်ရန် ကျူးကျော်ယာများ၏ နယ်နိမိတ်များတွင် ယူကလစ် ကဲ့သို့အပင်များအား ခပ်စိပ်စိပ်စိုက်ပျိုးရန်၊

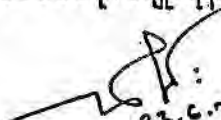
  
 ၂၀၁၈.၁၂.၁၇  
 ညွှန်ကြားရေးမှူးချုပ်(ကိုယ်စား)  
 [ဘဏ္ဍာရေး၊ ညွှန်ကြားရေးမှူး(စီမံကိန်း)]

မိတ္တူကို-

- ၁။ ညွှန်ကြားရေးမှူးချုပ်ရုံး၊ အမှုတွဲဖိုင်
- ၂။ ဒုတိယညွှန်ကြားရေးမှူးချုပ်၊ အပူပိုင်းဒေသစီမံခန့်ခွဲရေးဦးစီးဌာန
- ၃။ ရုံးလက်ခံ
- ၄။ အမှုတွဲဖိုင်



ပြည်ထောင်စုသမ္မတမြန်မာနိုင်ငံတော်အစိုးရ  
သယံဇာတနှင့်သဘာဝပတ်ဝန်းကျင်ထိန်းသိမ်းရေးဝန်ကြီးဌာန  
အပူပိုင်းဒေသစီမံခန့်ခွဲရေးဦးစီးဌာန  
ညွှန်ကြားရေးမှူးချုပ်ရုံး၊ မန္တလေးမြို့

အလုပ်အကိုင်အချက်အလက်  
ပြည်ထောင်စုသမ္မတမြန်မာနိုင်ငံတော်အစိုးရ  
သယံဇာတနှင့်သဘာဝပတ်ဝန်းကျင်ထိန်းသိမ်းရေးဝန်ကြီးဌာန  
အပူပိုင်းဒေသစီမံခန့်ခွဲရေးဦးစီးဌာန  
ညွှန်ကြားရေးမှူးချုပ်ရုံး၊ မန္တလေးမြို့  
ဖုန်း ၀၂ ၇၇၃၇၂  
ဖက်စ် ၀၂ ၇၇၃၇၃  
အီးမေးလ် ၀၂ ၇၇၃၇၃  
www.dty.mone.gov.mm

စာအမှတ်။စီမံကိန်း/စီမံလမ်း/လင-၇/ပဝသ၂-၁၇ /၂၀၁၇  
ရက် စွဲ ။ ၂၀၁၇ ခုနှစ်၊ ဇွန်လ ၁၂ ရက်

သို့

ညွှန်ကြားရေးမှူး  
အပူပိုင်းဒေသစီမံခန့်ခွဲရေးဦးစီးဌာန  
စစ်ကိုင်းတိုင်းဒေသကြီး၊ မကွေးတိုင်းဒေသကြီး

အကြောင်းအရာ။ ၂၀၁၇ - ၂၀၁၈ ဘဏ္ဍာနှစ် သဘာဝတောကျွန်များ ထိန်းသိမ်းကာကွယ်ခြင်း  
လုပ်ငန်းမှ အစောင့်ရှောက်ရေးခြင်းကိစ္စ

ရည် ညွှန်းချက်။ ညွှန်ကြားရေးမှူးချုပ်ရုံး၏ ၉-၆-၂၀၁၇ ရက်စွဲပါစာအမှတ်၊ စီမံကိန်း/  
စီမံလမ်း/လင-၇/၉၈၉-၉၃၂၀၁၇

၁။ အထက်အကြောင်းအရာပါကိစ္စနှင့်ပတ်သက်၍ အပူပိုင်းဒေသစီမံခန့်ခွဲရေးဦးစီးဌာန၊  
တိုင်းဒေသကြီး(၃)ခုသို့ သဘာဝတောကျွန်များ ထိန်းသိမ်းကာကွယ်ခြင်းလုပ်ငန်းအား ၂၀၁၇ -၂၀၁၈  
ဘဏ္ဍာနှစ်မှစတင်၍ (၂)နှစ်ဆက်တိုက်မှ (၅)နှစ်ဆက်တိုက် ပြောင်းလဲဆောင်ရွက်မည့် စံနှုန်းသစ်များ  
နှင့်လုပ်ငန်းအချိန်ဇယားများအား သိရှိလိုက်နာဆောင်ရွက်ရန် ရည်ညွှန်းပါစာဖြင့် အကြောင်းကြား  
ခဲ့ပြီးဖြစ်ပါသည်။

၂။ သဘာဝတောကျွန်များ ထိန်းသိမ်းကာကွယ်ခြင်းလုပ်ငန်း ပထမနှစ် အစောင့်ရှောက်ရေးခြင်း  
လုပ်ငန်း ဆောင်ရွက်ရန်ကာလ (ဇူလိုင်လမှ မတ်လထိ - ၉လ) နီးကပ်လာပြီဖြစ်၍ ညွှန်ကြားချက်  
များနှင့်အညီ တိုင်းဒေသကြီးမှ အတည်ပြုခန့်ထားသော မြို့နယ်အလိုက် တောစောင့်များစာရင်းနှင့်  
သဘာဝတောထိန်း ပင်မစခန်းတဲတွင် အမြဲနေထိုင်၍ တွဲဖက်တာဝန်ထမ်းဆောင်မည့် ဝန်ထမ်း  
စာရင်းကို တိုင်းချုပ်စာရင်းပြုစုပြီး ဦးစီးရုံးချုပ်သို့ (၃၀-၆-၂၀၁၇)ရက်နေ့ နောက်ဆုံးထား  
ပေးပို့တင်ပြရန် အကြောင်းကြားပါသည်။

ညွှန်ကြားရေးမှူးချုပ်(ကိုယ်စား)  
[ဘကောင်း၊ ညွှန်ကြားရေးမှူး(စီမံကိန်း)]

မိတ္တူကို-

- ၁။ ညွှန်ကြားရေးမှူးချုပ်ရုံး၊ အမှုတွဲပိုင်
- ၂။ ဒုတိယညွှန်ကြားရေးမှူးချုပ်၊ အပူပိုင်းဒေသစီမံခန့်ခွဲရေးဦးစီးဌာန
- ၃။ ရုံးလက်ခံ
- ၄။ အမှုတွဲပိုင်



ပြည်ထောင်စုသမ္မတမြန်မာနိုင်ငံတော်အစိုးရ  
သယံဇာတနှင့်သဘာဝပတ်ဝန်းကျင်ထိန်းသိမ်းရေးဝန်ကြီးဌာန  
အပူပိုင်းဒေသစီမံခန့်ခွဲရေးဦးစီးဌာန  
ညွှန်ကြားရေးမှူးချုပ်ရုံး၊ မန္တလေးမြို့

ပြည်ထောင်စုသမ္မတမြန်မာနိုင်ငံတော်	၁၂ - ၂၇၀၃၂
အပူပိုင်းဒေသစီမံခန့်ခွဲရေးဦးစီးဌာန	၀၆၇ - ၄၅၅၀၀၇
ညွှန်ကြားရေးမှူးချုပ်ရုံး	၁၂ - ၂၇၀၁၆

စာအမှတ်။စီမံကိန်း/စီမံလမ်း/လင-၇/၉၈၉-၉၅/၂၀၁၇  
ရက်စွဲ ။ ၂၀၁၇ ခုနှစ်၊ ဇွန်လ ၉ ရက်

သို့

ညွှန်ကြားရေးမှူး

အပူပိုင်းဒေသစီမံခန့်ခွဲရေးဦးစီးဌာန

စစ်ကိုင်းတိုင်းဒေသကြီး၊ မကွေးတိုင်းဒေသကြီး၊ မန္တလေးတိုင်းဒေသကြီး

အကြောင်းအရာ။

သဘာဝတောကျွန်းများ ထိန်းသိမ်းကာကွယ်ခြင်းလုပ်ငန်း လုပ်ငန်းစဉ်အချိန်  
ဇယားနှင့် စံနှုန်းသစ်များ ခွင့်ပြုခြင်းကိစ္စ

ရည်ညွှန်းချက်။

ညွှန်ကြားရေးမှူးချုပ်ရုံး၏ ၉-၂-၂၀၁၇ ရက်စွဲပါစာအမှတ်၊ စီမံကိန်း/  
စီမံလမ်း/စံနှုန်း/၂၁၂-၁၅/၂၀၁၇

၁။ အထက်အကြောင်းအရာပါကိစ္စနှင့်ပတ်သက်၍ အပူပိုင်းဒေသစီမံခန့်ခွဲရေးဦးစီးဌာန၊  
တိုင်းဒေသကြီး(၃)ခုတွင် အကောင်အထည်ဖော် ဆောင်ရွက်လျက်ရှိသော သဘာဝတောကျွန်းများ  
ထိန်းသိမ်းကာကွယ်ခြင်းလုပ်ငန်းအတွက် ၂၀၁၇ - ၂၀၁၈ ဘဏ္ဍာနှစ်မှစတင်၍ (၂)နှစ်ဆက်တိုက်မှ  
(၅)နှစ်ဆက်တိုက် ပြောင်းလဲဆောင်ရွက်မည့် စံနှုန်းသစ်များနှင့် လုပ်ငန်းအချိန်ဇယားများအား  
သိရှိလိုက်နာဆောင်ရွက်ရန် ရည်ညွှန်းပါစာဖြင့် အကြောင်းကြားခဲ့ပြီးဖြစ်ပါသည်။

၂။ သို့ပါ၍ သဘာဝတောကျွန်းများ ထိန်းသိမ်းကာကွယ်ခြင်းလုပ်ငန်းများအား ပြောင်းလဲဆောင်  
ရွက်မည့် စံနှုန်းသစ်များနှင့် လုပ်ငန်းအချိန်ဇယားများအတိုင်း တိတိကျကျလိုက်နာ ဆောင်ရွက်ရန်နှင့်  
လုပ်ငန်းများ သတ်မှတ်ကာလအတွင်း အရည်အသွေးမိစ္စာပြီးစီးရေး တွန်းအားပေးကြီးကြပ်  
ဆောင်ရွက်သွားရန် နှစ်အလိုက် ခွင့်ပြုရန်ပုံစံနှင့် လုပ်ငန်းအချိန်ဇယားအား ပူးတွဲပေးပို့ အကြောင်း  
ကြားပါသည်။

၉.၆.၂၀၁၇  
ညွှန်ကြားရေးမှူးချုပ်(ကိုယ်စား)  
[ဘကောင်း၊ ညွှန်ကြားရေးမှူး(စီမံကိန်း)]

မိတ္တူကို-

၁။ ညွှန်ကြားရေးမှူးချုပ်ရုံး၊ အမှုတွဲပိုင်

၂။ ဒုတိယညွှန်ကြားရေးမှူးချုပ်၊ အပူပိုင်းဒေသစီမံခန့်ခွဲရေးဦးစီးဌာန

၃။ ရုံးလက်ခံ

၄။ အမှုတွဲပိုင်

(၅)နှစ်ဆက်တိုက် သဘာဝတောစံနှုန်းသစ်

စဉ်	သဘာဝတောကျန်များ ထိန်းသိမ်းကာကွယ်ခြင်းလုပ်ငန်းစဉ်	တစ်ဧက စံနှုန်းအသစ်(ကျပ်)				
		ပထမနှစ်	ဒုတိယနှစ်	တတိယနှစ်	စတုတ္ထနှစ်	ပဉ္စမနှစ်
၁	ကွင်းဆင်းတိုင်းတာခြင်း (က)ဧရိယာနယ်နိမိတ်ရွေးချယ်အတည်ပြုခြင်း (ခ) ပါဝင်ပင်မြေပုံရေးဆွဲခြင်း	၁၀၀	-	-	-	-
၂	နမူနာစာရင်းကောက်ယူခြင်း (ပထမနှစ်မှ ပဉ္စမနှစ်ထိ)	၂၀၀	၂၀၀	၂၀၀	၂၀၀	၂၀၀
၃	နယ်နိမိတ်သတ်မှတ်ခြင်း(ပထမနှစ်)၊ ပြင်ဆင်ခြင်း(ပဉ္စမနှစ်)	၂၀၀	-	-	-	၁၀၀
၄	စခန်းချခြင်း(ပထမနှစ်)၊ ပြင်ဆင်ခြင်း(တတိယနှစ်)	၂,၀၀၀	-	၅၀၀	-	-
၅	ဆိုင်းဘုတ်များပြုလုပ်စိုက်ထူခြင်း(ပထမနှစ်)၊ ပြင်ဆင်ခြင်း(ပဉ္စမနှစ်)	၂၆၃	-	-	-	၂၆၃
၆	အစောင့်မှူးရမ်းခြင်း (ပထမနှစ်x ၂၂ီးx ၉လ)၊ (ဒုတိယနှစ်မှပဉ္စမနှစ်အထိx ၂၂ီးx ၁၂လ)	၁,၉၄၄	၂,၅၉၂	၂,၅၉၂	၂,၅၉၂	၂,၅၉၂
၇	စစ်ဆေးလမ်းဖောက်လုပ်ခြင်း(ပထမနှစ်)၊ ပြင်ဆင်ခြင်း (တတိယနှစ်၊ ပဉ္စမနှစ်)	၅၃၀	-	၂၆၅	-	၂၆၅
၈	မီးကာကွယ်ခြင်း(၁၂ပေအကျယ်မီးတားလမ်းဖောက်လုပ်ခြင်း) (ပထမနှစ်)၊ပြင်ဆင်ခြင်း (တတိယနှစ်၊ ပဉ္စမနှစ်)	၃၇၀	-	၁၈၅	-	၁၈၅
သဘာဝတောထိန်းပေါင်း		၅၆၂၇	၂၇၉၂	၃၇၄၂	၂၇၉၂	၃၆၀၅
(၅)နှစ်အတွက်(၁)ဧကစံနှုန်းပေါင်း		၁၈၅၅၀				
ဧက(၁၀၀၀)အတွက်ပေါင်း		၁၈၅၅၀၀၀				
၉	ဓမ္မတာမျိုးဆက်ခြင်း (ပနှစ်၊ ဒုနှစ်၊ တနှစ်)				-	-
	(က)ကွင်းဆင်းတိုင်းတာခြင်း	၅၀၀	၅၀၀	၅၀၀	-	-
	(ခ) နယ်နိမိတ်သတ်မှတ်	၄၀၀	၄၀၀	၄၀၀	-	-
	(ဂ) ဆိုင်းဘုတ်ပြုလုပ်ခြင်း	၄၆၅	၄၆၅	၄၆၅	-	-
	(ဃ)နွယ်ဖြတ်၊ပင်ပူးခွာ/ကိုင်ချိုင့်၊ ငုတ်တက်ချွန်	၇,၅၀၀	၇,၅၀၀	၇,၅၀၀	-	-
	(င)ထင်းဖြတ်/ရှင်းလင်း/စုပုံ/သယ်ယူ/ဖြန့်ဝေခြင်း	၁,၅၀၀	၁,၅၀၀	၁,၅၀၀	-	-
ဓမ္မတာမျိုးဆက်ခြင်းပေါင်း		၁၀,၃၆၅	၁၀,၃၆၅	၁၀,၃၆၅	-	-
(၃)နှစ်အတွက် (၁)ဧကစံနှုန်းပေါင်း		၃၁,၀၉၅				
ဧက(၃၀၀)အတွက်ပေါင်း		၉,၃၂၈,၅၀၀				
တောထိန်း(၁၀၀၀)ဧကနှင့်ဓမ္မတာ(၃၀၀)ဧကစုစုပေါင်း		၂၇,၈၆၆,၅၀၀				





၂၀၁၇-၂၀၁၈ ဘဏ္ဍာနှစ် သဘာဝတောကျန်များ ထိန်းသိမ်းကာကွယ်ခြင်းလုပ်ငန်း၏  
၂၀၂၀ - ခုနှစ်(စတုတ္ထနှစ်)အချိန်ဇယား

စဉ်	လုပ်ငန်းအမည်	ဆောင်ရွက်ရမည့်ကာလ												
		ဧပြီ	မေ	ဇွန်	ဇူလိုင်	ဩဂုတ်	စက်	အောက်	နို	ဒီ	ဇန်	ဖေ	မတ်	
၁	နမူနာစာရင်းကောက်ယူခြင်း		■	■										
၂	အစောင့်ရှောက်ရေးခြင်း(၁၂-လ)	■	■	■	■	■	■	■	■	■	■	■	■	■
	တွဲဖက်ဆောင်ရွက်ရမည့်လုပ်ငန်း													
၁	နယ်နိမိတ်ပြင်ဆင်ခြင်း(တောထိန်းဧရိယာအဟောင်း)							■	■	■	■	■	■	■

၂၀၂၁ - ခုနှစ် (ပဉ္စမနှစ်)အချိန်ဇယား

စဉ်	လုပ်ငန်းအမည်	ဆောင်ရွက်ရမည့်ကာလ												
		ဧပြီ	မေ	ဇွန်	ဇူလိုင်	ဩဂုတ်	စက်	အောက်	နို	ဒီ	ဇန်	ဖေ	မတ်	
၁	နမူနာစာရင်းကောက်ယူခြင်း		■	■										
၂	နယ်နိမိတ်သတ်မှတ်ခြင်း			■	■									
၃	အစောင့်ရှောက်ရေးခြင်း(၁၂-လ)	■	■	■	■	■	■	■	■	■	■	■	■	■
၄	ဆိုင်းဘုတ်များပြုလုပ်စိုက်ထူခြင်း				■	■								
၅	စစ်ဆေးလမ်းဖောက်လုပ်ခြင်း							■	■					
၆	စီးကာကွယ်ခြင်း													
	၁၂'အကျယ်မီးတားလမ်းဖောက်လုပ်ခြင်း(၇၀၀၀")									■	■			
	တွဲဖက်ဆောင်ရွက်ရမည့်လုပ်ငန်း													
၁	နယ်နိမိတ်ပြင်ဆင်ခြင်း(တောထိန်းဧရိယာအဟောင်း)							■	■	■	■	■	■	■





ပြည်ထောင်စုသမ္မတမြန်မာနိုင်ငံတော်အစိုးရ  
သယံဇာတနှင့်သဘာဝပတ်ဝန်းကျင်ထိန်းသိမ်းရေးဝန်ကြီးဌာန  
အပူပိုင်းဒေသစိမ်းလန်းစိုပြည်ရေးဦးစီးဌာန  
ညွှန်ကြားရေးမှူးချုပ်ရုံး၊ မန္တလေးမြို့

အမည်ပြုစဉ်	
ပြုစုရက်စွဲ	၁၂ - ၁၁-၂၀၁၇
အမည်ထပ်မံရန်	၀၆၇ - ၈၀၅၈
ရက်စွဲ	၁၂ - ၁၁-၂၀၁၇

စာအမှတ်။ စီမံကိန်း/စိမ်းလန်း/လင-၇/၈၀၄-၀၈/၂၀၁၇  
ရက်စွဲ ။ ၂၀၁၇ ခုနှစ်၊ မေလ ၁၉ ရက်

သို့

ညွှန်ကြားရေးမှူး  
အပူပိုင်းဒေသစိမ်းလန်းစိုပြည်ရေးဦးစီးဌာန  
စစ်ကိုင်းတိုင်းဒေသကြီး၊မကွေးတိုင်းဒေသကြီး၊မန္တလေးတိုင်းဒေသကြီး

အကြောင်းအရာ။ သဘာဝတောကျန်များ ထိန်းသိမ်းကာကွယ်ခြင်းလုပ်ငန်း၊ စခန်းချခြင်း  
ရည် ညွှန်းချက်။ ညွှန်ကြားရေးမှူးချုပ်ရုံး၊ အစည်းအဝေးခန်းမ၌ ၁၅-၅-၂၀၁၇ ရက်နေ့  
ကျင်းပပြုလုပ်သော လုပ်ငန်းညှိနှိုင်းအစည်းအဝေး အမှတ်စဉ်(၉/၂၀၁၇) ၊

၁။ အထက်အကြောင်းအရာပါကိစ္စနှင့်ပတ်သက်၍ အပူပိုင်းဒေသစိမ်းလန်းစိုပြည်ရေးဦးစီးဌာန၊  
တိုင်းဒေသကြီး(၃)ခုတွင် ၂၀၁၇-၂၀၁၈ ဘဏ္ဍာနှစ်မှစတင်၍ (၅)နှစ်ဆက်တိုက် ထိန်းသိမ်းမည့်  
စနစ်သစ် ဖြင့်အကောင်အထည်ဖော် ဆောင်ရွက်လျက်ရှိသော သဘာဝတောကျန်များ ထိန်းသိမ်းကာ  
ကွယ်ခြင်းလုပ်ငန်း၏ စခန်းချခြင်းလုပ်ငန်းမှ ပင်မစခန်းတဲ ဆောက်လုပ်ရန် တည်နေရာရွေးချယ်  
ရာတွင် လမ်းပန်းဆက်သွယ်ရေး ကောင်းမွန်သည့်နေရာ၊ သောက်သုံးရေ အလွယ်တကူရရှိနိုင်သည့်  
နေရာ၊ ဝင်/ထွက်သွားလာမှု များပြားသည့်နေရာ ၊ အမြင့်ပိုင်းတွင်တည်ရှိပြီး သဘာဝတောကျန်များ  
ထိန်းသိမ်းကာကွယ်သည့် ဧရိယာတစ်ခုလုံးအား လွှမ်းခြုံ၍ စိုးမိုးအုပ်ချုပ်နိုင်သည့် ကိုယ်စားပြု  
နေရာဖြစ်စေရေး အလေးထားရွေးချယ် ဆောင်ရွက်သွားရန် ရည်ညွှန်းပါ လုပ်ငန်းညှိနှိုင်းအစည်း  
အဝေးတွင် ညွှန်ကြားရေးမှူးချုပ်မှ လမ်းညွှန်မှုပြုခဲ့ပါသည်။

၂။ သို့ပါ၍ ညွှန်ကြားရေးမှူးချုပ်၏ လမ်းညွှန်မှာကြားချက်အား အထူးအလေးထားလိုက်နာ  
ဆောင်ရွက်ရန်နှင့် သတ်မှတ်ကာလအတွင်း လုပ်ငန်းများအချိန်မီပြီးစီးရေး တွန်းအားပေးကြီးကြပ်  
ဆောင်ရွက်သွားရန် အကြောင်းကြားပါသည်။

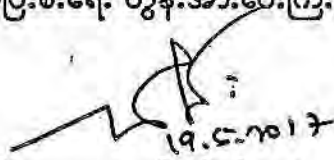
  
၁၅.၄.၂၀၁၇  
ညွှန်ကြားရေးမှူးချုပ်(ကိုယ်စား)  
[ဘကောင်း၊ ညွှန်ကြားရေးမှူး(စီမံကိန်း)]

မိတ္တူကို-

- ၁။ ညွှန်ကြားရေးမှူးချုပ်ရုံး၊ အမှုတွဲဖိုင်
- ၂။ ဒုတိယညွှန်ကြားရေးမှူးချုပ်၊ အပူပိုင်းဒေသစိမ်းလန်းစိုပြည်ရေးဦးစီးဌာန
- ၃။ ရုံးလက်ခံ ၄။ အမှုတွဲဖိုင်



ပြည်ထောင်စုသမ္မတမြန်မာနိုင်ငံတော်အစိုးရ  
 သယံဇာတနှင့်သဘာဝပတ်ဝန်းကျင်ထိန်းသိမ်းရေးဝန်ကြီးဌာန  
 အပူပိုင်းဒေသစီမံခန့်ခွဲရေးဦးစီးဌာန  
 ညွှန်ကြားရေးမှူးချုပ်ရုံး၊ မန္တလေးမြို့

စာအုပ်ကြီးစနစ်  
 ညွှန်ကြားရေးမှူးချုပ်ရုံး(မန္တလေး) ၀၂ - ၅၂၀၂၂  
 မြို့ပြညွှန်ကြားရေးမှူးချုပ်ရုံး ၀၅ - ၅၅၂၀၀  
 ဒေသဆိုင်ရုံးချုပ်ရုံး ၀၂ - ၅၂၀၀၆  
 ညွှန်ကြားရေးမှူးချုပ်ရုံး(၆) ၀၂ - ၅၂၀၂၁  
 ညွှန်ကြားရေးမှူးချုပ်ရုံး(၈) ၀၂ - ၅၂၀၂၇  
 ညွှန်ကြားရေးမှူးချုပ်ရုံး(၉) ၀၂ - ၅၂၀၂၉  
 Fax ၀၂ - ၅၂၀၂၈  
 E-mail : dgdr@gemrnet.gov.mm  
 Website:www.dgdr@gemrnet.gov.mm

စာအမှတ်။ စီမံကိန်း/စီမံခန့်ခွဲရေး/လင-၇/၇၀၇-၂၅၂၀၁၇  
 ရက်စွဲ ။ ၂၀၁၇ ခုနှစ်၊ မေလ ၈ ရက်

သို့

ညွှန်ကြားရေးမှူး  
 အပူပိုင်းဒေသစီမံခန့်ခွဲရေးဦးစီးဌာန  
 စစ်ကိုင်းတိုင်းဒေသကြီး၊ မကွေးတိုင်းဒေသကြီး

အကြောင်းအရာ။ ၂၀၁၇-၂၀၁၈ ဘဏ္ဍာနှစ်၊ သဘာဝတောကျွန်းများထိန်းသိမ်းကာကွယ်ခြင်း စီမံချက်များ တင်ပြရာတွင် ရွေးချယ်သည့် ဧရိယာ၌ ကျူးကျော်ယာများစွာ ပါဝင်နေခြင်းကိစ္စ

- ရည်ညွှန်းချက်။ (၁) ညွှန်ကြားရေးမှူးရုံး၊ စစ်ကိုင်းတိုင်းဒေသကြီး၏ (၁၃-၃-၂၀၁၇)ရက်စွဲပါ စာအမှတ်၊ ၂၂၈၇-၈၈/ မ(က)၂  
 (၂) ညွှန်ကြားရေးမှူးရုံး၊ မကွေးတိုင်းဒေသကြီး၏ (၁၁-၄-၂၀၁၇) ရက်စွဲပါ စာအမှတ်၊ ၁၉၇၁-၉၇၃/ မ(က)၁

၁။ ၂၀၁၇-၂၀၁၈ ဘဏ္ဍာနှစ်၊ သဘာဝတောကျွန်းများထိန်းသိမ်းကာကွယ်ခြင်းလုပ်ငန်း ဆောင်ရွက်ရန် စစ်ကိုင်းတိုင်းဒေသကြီး၊ ကန့်ဘလူမြို့နယ်၊ စပါယ်နံ့သာကြိုးပိုင်းတွင် (၂၀၀၀)ဧကနှင့် မကွေးတိုင်းဒေသကြီး၊ မြို့သစ်မြို့နယ်၊ စည်သာကြိုးပိုင်းတွင်(၂၀၀၀)ဧကတို့၏ လုပ်ငန်းစီမံချက်များအား ရည်ညွှန်း(၁)နှင့်(၂)ပါစာများဖြင့် တင်ပြလာမှုအပေါ် Google Image(ပုံများပူးတွဲ)ဖြင့် တိုက်ဆိုင်စိစစ်ရာ၌ Effective Area ပြည့်မီကြောင်း တွေ့ရသော်လည်း ထိန်းသိမ်းကာကွယ်ခြင်းဆောင်ရွက်မည့် ဧရိယာအသီးသီးတွင် ကျူးကျော်ယာကွက်များ ဧရိယာဧကများစွာ (ကန့်ဘလူမြို့နယ် ယာ(၃၄)ကွက်၊ (၆၇၅.၂၃)ဧက)၊ (မြို့သစ်မြို့နယ် ယာ(၄၆)ကွက်၊ (၇၆၁.၃)ဧက)ပါဝင်လျက်ရှိကြောင်းတွေ့ရှိရပါသည်။

၂။ တောထိန်းဧရိယာအတွင်း ကျူးကျော်ယာကွက်များ အရေအတွက်များစွာနှင့် ဧကများစွာပါဝင်နေသဖြင့် (၅)နှစ်ဆက်တိုက်ဆောင်ရွက်မည့် လုပ်ငန်းရည်ရွယ်ချက်အပေါ် ထိခိုက်စေနိုင်ပြီး ရေရှည်တွင် ယာလုပ်ကိုင်သူများမှ ယာမြေအသစ် ကျူးကျော်ဖော်ထုတ်ခြင်း၊ ထပ်မံတိုးချဲ့ခြင်းမရှိစေရေး၊ ဌာနနှင့်ယာမြေလုပ်ကိုင်သူများအကြား မြေယာအရှုပ်အရှင်းများ မဖြစ်ပေါ်စေရေးအတွက်၊ အောက်ပါအချက်များကို အလေးထားလိုက်နာကြီးကြပ်ဆောင်ရွက်ရန်နှင့် ဆောင်ရွက်ပြီးအခြေအနေအား ပြန်လည်တင်ပြရန် အကြောင်းကြားပါသည် -

(က) ယာမြေလုပ်ကိုင်သူ၊ တစ်ကွက်ချင်း/ တစ်ဦးချင်းစီ၏ ဧရိယာနယ်နိမိတ် Boundary Demarcation အား တိကျစွာ တိုင်းတာမှတ်သားပြီး ဘုတ်တိုင်ငယ်များစိုက်ထူ၍ Lat/ Long အမှတ်အသားများ မှတ်တမ်းတင်ထားရှိရန်၊

-၂-

- (ခ) သဘာဝတောကျွန်များ ထိန်းသိမ်းကာကွယ်ခြင်းဖြင့် ရရှိလာမည့်အကျိုးကျေးဇူးကို ယာသမားများသို့ ချပြဆွေးနွေးပြောကြား၍ ကျူးကျော်ယာများပေါ်တွင် Agro Forestry/ CF နည်းဖြင့် သီးနှံစိုက်ပျိုးမှုကို မထိခိုက်စေဘဲ စိုက်ခင်းများပြန်လည် တည်ထောင်ရေး စည်းရုံးဆောင်ရွက်သွားရန်၊ လိုအပ်ပါက သစ်တောဦးစီးဌာနနှင့် ချိတ်ဆက်ဆောင်ရွက်ပေးရန်၊
- (ဂ) တောထိန်းဧရိယာအတွင်း ယာအသစ်ဖော်ထုတ်ခြင်း၊ ထပ်မံကျူးကျော်မှုမရှိစေရေး၊ တစ်ဦးချင်းစီအား ဝန်ခံကတိ ရယူစာချုပ် ချုပ်ဆိုထားရှိရန်၊

  
 ၆.၅.၂၀၁၇

ညွှန်ကြားရေးမှူးချုပ်(ကိုယ်စား)  
 [ဘကောင်း၊ ညွှန်ကြားရေးမှူး(စီမံကိန်း)]

မိတ္တူကို-

- ၁။ ညွှန်ကြားရေးမှူးချုပ်ရုံး၊ အမှုတွဲဖိုင်
- ၂။ ဒုတိယညွှန်ကြားရေးမှူးချုပ်၊ အပူပိုင်းဒေသစီမံခန့်ခွဲရေးဦးစီးဌာန
- ၃။ ညွှန်ကြားရေးမှူး၊ မန္တလေးတိုင်းဒေသကြီး၊ အပူပိုင်းဒေသစီမံခန့်ခွဲရေးဦးစီးဌာန
- ၄။ ရုံးလက်ခံ
- ၅။ အမှုတွဲဖိုင်



ပြည်ထောင်စုသမ္မတမြန်မာနိုင်ငံတော်အစိုးရ  
သယံဇာတနှင့်သဘာဝပတ်ဝန်းကျင်ထိန်းသိမ်းရေးဝန်ကြီးဌာန  
အပူပိုင်းဒေသစီမံခန့်ခွဲရေးဦးစီးဌာန

စာအုပ်ကြေးနှုန်း  
ပြန်ကြေးရုံးချုပ်(မန္တလေး) ၈၂ ၂၇၀၇  
နေပြည်တော် ၈၆၇ ၄၈၁၃  
ရန်ကင်းမြို့ကြေးရုံးချုပ် ၈၂ ၂၇၁၃  
ပြန်ကြေးရုံး(မင်္ဂလာ) ၈၂ ၂၇၁၄  
ပြန်ကြေးရုံး(မင်္ဂလာ) ၈၂ ၂၇၀၃  
Fax ၈၂ ၂၇၁၃  
E-mail : post@monrec.gov.mm  
Website: www.monrec.gov.mm

ညွှန်ကြားရေးမှူးချုပ်ရုံး၊ မန္တလေးမြို့

စာအမှတ် ။စီမံကိန်း/စီမံခန့်ခွဲရေး/လေ.၇/၁၆၅.၆၈ /၂၀၁၇

ရက်စွဲ ။၂၀၁၇ ခုနှစ်၊ ဖေဖော်ဝါရီလ ၂ ရက်

သို့

ညွှန်ကြားရေးမှူး

အပူပိုင်းဒေသစီမံခန့်ခွဲရေးဦးစီးဌာန

(စစ်ကိုင်း၊ မကွေး၊ မန္တလေး)တိုင်းဒေသကြီး

အကြောင်းအရာ။ ၂၀၁၆-၂၀၁၇ ဘဏ္ဍာနှစ်၊ သဘာဝတောကျွန်းများ ထိန်းသိမ်းကာကွယ်ခြင်း  
လုပ်ငန်းမှ စစ်ဆေးလမ်းဖောက်လုပ်ခြင်းလုပ်ငန်း ပြီးဆုံးကြောင်း အစီရင်ခံ  
စာများ တင်ပြခြင်းကိစ္စ

တိုင်းဒေသကြီး(၃)ခုမှ ၂၀၁၆-၂၀၁၇ ဘဏ္ဍာနှစ်၊ သဘာဝတောကျွန်းများ ထိန်းသိမ်းကာကွယ်  
ခြင်းလုပ်ငန်း၏ စစ်ဆေးလမ်းဖောက်လုပ်ခြင်းလုပ်ငန်း ပြီးဆုံးကြောင်း အစီရင်ခံစာများ  
တင်ပြလာမှုအပေါ် ညွှန်ကြားရေးမှူးချုပ်က “ဖောက်လုပ်သည့် စစ်ဆေးလမ်းများ ညွှန်ကြားချက်  
နှင့် ညီ/ မညီ စိစစ်ဆောင်ရွက်ပါ”ဟု မိန့်မတ်ချက်ပြုခဲ့ပါသဖြင့် မြို့နယ်(၃၃)မြို့နယ်၏ အစီရင်ခံစာ  
များအား စိစစ်တင်ပြခဲ့ရာ ညွှန်ကြားရေးမှူးချုပ်မှ အောက်ပါအတိုင်း ထည့်သွင်းစဉ်းစားဆောင်ရွက်  
ရန် လမ်းညွှန်မှုပြုခဲ့သဖြင့် အလေးထားလိုက်နာ ဆောင်ရွက်သွားရန် အကြောင်းကြားပါသည်။

- (၁) ကွင်းဆင်းတိုင်းတာခြင်းလုပ်ငန်း စတင်မဆောင်ရွက်မီ တည်နေရာရွေးချယ်စဉ်ကပင် ထိန်းမည့်ဧရိယာအတွင်းရှိ လယ်၊ ယာများနှင့် အခြားမြေအသုံးချမှုများကို GPS ဖြင့် တိုင်းတာ၍ ထိန်းမည့်ဧရိယာသည် (Effective Area) ရ/မရ ခန့်မှန်းတွက်ချက်ရန်၊
- (၂) ကွင်းဆင်းတိုင်းတာခြင်းလုပ်ငန်း စတင်ဆောင်ရွက်ချိန်တွင် မိမိလျာထားဧရိယာ အတွင်းပါဝင်နေသည့် လယ်၊ ယာနှင့် အခြားမြေအသုံးချမှုများကို မြေပုံပေါ်တွင် ဖော်ပြ ပြီး အမှန်ထိန်းရန် ကျန်ဧက (Effective Area) ကို စနစ်တကျ တွက်ချက်ဖော်ပြရန်၊
- (၃) ပင်မတဲနှင့် အရံတဲများတည်ဆောက်ရန် နေရာရွေးချယ်ခြင်းနှင့် စစ်ဆေးလမ်း ဖောက်လုပ်ခြင်းအား တောထိန်းဧရိယာ၏ ပါဝင်ပင်အခြေအနေနှင့် အကျိုးပြုဧရိယာ အပေါ် မူတည်၍ တတ်နိုင်သမျှ တစ်ကွက်လုံးပျံ့နှံ့အောင်ဆောင်ရွက်ရန်၊
- (၄) ပင်မတဲ တည်နေရာသည် နောင်နှစ်များထိန်းမည့်ဧရိယာနှင့် ဆက်သွယ်မှု အချက်အချာ ကျရန် လိုသလို ထိန်းသည့် တောအား ကိုယ်စားပြုအုပ်ချုပ်နိုင်သည့် တည်နေရာဖြစ်ရန် လိုအပ်သဖြင့် စနစ်တကျရွေးချယ်ဆောင်ရွက်လုပ်ရန်၊

- (၅) တောထိန်းဧရိယာအတွင်း လမ်းဟောင်းများပါဝင်ပါက မြေပုံတွင်ဖော်ပြပြီး ထပ်မံဖောက်လုပ်သည့် စစ်ဆေးလမ်းအသစ်များကို ဧရိယာအားလွှမ်းခြုံမှုရှိအောင် ရည်ရွယ်ချက်ထားရှိ၍ ဖောက်လုပ်ရန်၊ စစ်ဆေးလမ်းများသည် ထိန်းသည့်တောအား ပျံ့နှံ့စွာ စစ်ဆေးအုပ်ချုပ်မှုထိရောက် အသုံးဝင်စေရေး ရည်ရွယ်ဖောက်လုပ်ရန်။
- (၆) လုပ်ငန်းဆောင်ရွက်ရာတွင် မြို့နယ်တာဝန်ခံများမှ လုပ်ငန်း “စ၊ လယ်၊ ဆုံး” အရည်အသွေးမီအောင် ကြီးကြပ်ဆောင်ရွက်ရန်၊ ခရိုင်/ တိုင်းတာဝန်ခံများမှလည်း Operation တိုင်းအပေါ် ရောက်ရှိစစ်ဆေးရန်၊
- (၇) လုပ်ငန်းဆောင်ရွက်မှုအခြေအနေအဆင့်ဆင့်ကို မဆောင်ရွက်မီ၊ ဆောင်ရွက်ဆဲ၊ ဆောင်ရွက်ပြီးအား ရှုထောင့်နေရာတစ်နေရာတည်းမှ မှတ်တမ်းဓာတ်ပုံများ စနစ်တကျ ရိုက်ကူးတင်ပြရန်။



ညွှန်ကြားရေးမှူးချုပ် (ကိုယ်စား)

[တကောင်း၊ ညွှန်ကြားရေးမှူး(စီမံကိန်း)]

မိတ္တူ

- ၁။ ဒုတိယညွှန်ကြားရေးမှူးချုပ်၊ အပူပိုင်းဒေသစီမံလမ်းစဉ်ရေးဦးစီးဌာန
- ၂။ ရုံးလက်ခံ
- ၃။ မျှောစာတွဲ
- ✓ ၄။ အမှုတွဲ



ပြည်ထောင်စုသမ္မတမြန်မာနိုင်ငံတော်အစိုးရ  
သယံဇာတနှင့်သဘာဝပတ်ဝန်းကျင်ထိန်းသိမ်းရေးဝန်ကြီးဌာန  
အပူပိုင်းဒေသစီမံခန့်ခွဲရေးဦးစီးဌာန  
ညွှန်ကြားရေးမှူးချုပ်ရုံး၊ မန္တလေးမြို့

အမှတ်ကြေးညွှန်း  
ညွှန်ကြားရေးမှူးချုပ်ရုံး (မန္တလေး) ၈၂ ၅၀၅၂  
အမှတ်ကြေးညွှန်း (ရန်ကင်း) ၈၅၇ ၆၅၅၃  
ရုံးချုပ်ကြေးညွှန်း (မန္တလေး) ၈၂ ၅၀၅၆  
ညွှန်ကြားရေးမှူးချုပ်ရုံး (မန္တလေး) ၈၂ ၅၀၅၃  
ညွှန်ကြားရေးမှူးချုပ်ရုံး (မန္တလေး) ၈၂ ၅၀၅၅  
ညွှန်ကြားရေးမှူးချုပ်ရုံး (မန္တလေး) ၈၂ ၅၀၅၅  
Fax ၈၂ ၅၀၅၃  
E-mail : gdd@monreg.gov.mm  
Website : www.dryzonegdd.moa.gov.mm

စာအမှတ်။ စီမံကိန်း/စီမံခန့်ခွဲရေး/လဝ-၇/၁၁၁-၈၂/၂၀၁၇  
ရက်စွဲ ။ ၂၀၁၇ခုနှစ်၊ ဇန်နဝါရီလ ၂၅ ရက်

သို့

ညွှန်ကြားရေးမှူး  
အပူပိုင်းဒေသစီမံခန့်ခွဲရေးဦးစီးဌာန  
စစ်ကိုင်းတိုင်းဒေသကြီး၊ မကွေးတိုင်းဒေသကြီး၊ မန္တလေးတိုင်းဒေသကြီး

အကြောင်းအရာ။ ၂၀၁၆-၂၀၁၇ ဘဏ္ဍာနှစ်၊ သဘာဝတောကျန်များထိန်းသိမ်းကာကွယ်ခြင်း  
လုပ်ငန်းမှ နယ်နိမိတ်ပြင်ဆင်ခြင်းလုပ်ငန်း အချိန်မီပြီးစီးရေး တွန်းအားပေး  
ကြီးကြပ်ဆောင်ရွက်ရန်ကိစ္စ

- ရည်ညွှန်းချက် ။
- (၁) ညွှန်ကြားရေးမှူးချုပ်ရုံး၊ အပူပိုင်းဒေသစီမံခန့်ခွဲရေးဦးစီးဌာန၏ ၇-၁၂-၂၀၁၆ ရက်စွဲပါ စာအမှတ်၊ စီမံ/ဘဏ္ဍာ/၁၀၄၃/ဘ(ခ)၃/၂၀၁၆
  - (၂) ညွှန်ကြားရေးမှူးချုပ်ရုံး၊ အပူပိုင်းဒေသစီမံခန့်ခွဲရေးဦးစီးဌာန၏ ၈-၁၂-၂၀၁၆ ရက်စွဲပါ စာအမှတ်၊ စီမံကိန်း/စီမံခန့်ခွဲရေး/လဝ-၇/၂၀၁၉-၂၂/၂၀၁၆
  - (၃) ညွှန်ကြားရေးမှူးချုပ်ရုံး၊ အစည်းအဝေးခန်းမ၌ ၂၃-၁-၂၀၁၇ ရက်နေ့တွင် ကျင်းပပြုလုပ်သည့် (၂/၂၀၁၇) စီမံခန့်ခွဲမှုကော်မတီ အစည်းအဝေး၊ ဆုံးဖြတ်ချက်

၁။ အကြောင်းအရာပါကိစ္စနှင့်ပတ်သက်၍ ၂၀၁၆-၂၀၁၇ ဘဏ္ဍာနှစ်၊ သဘာဝတောကျန်များထိန်းသိမ်းကာကွယ်ခြင်းနှင့် တွဲဖက်ဆောင်ရွက်ရမည့်လုပ်ငန်းဖြစ်သည့် နယ်နိမိတ်ပြင်ဆင်ခြင်းလုပ်ငန်းဆောင်ရွက်ရန် ရည်ညွှန်း(၁)(၂)ပါစာများအရ တိုင်းဒေသကြီး(၃)ခုသို့ လုပ်ငန်းလျာထားချက်များနှင့်ရုံးပုံငွေများ ခွင့်ပြုပြီးဖြစ်ပါသည်။

၂။ (၂၀-၁-၂၀၁၇)ရက်နေ့အထိ နယ်နိမိတ်ပြင်ဆင်ခြင်းလုပ်ငန်း အပတ်စဉ်တိုးတက်မှုများအရ တိုင်းဒေသကြီး(၃)ခုတွင် မြို့နယ်(၃၃)မြို့နယ်၌ လျာထား(၁၈၅)မိုင်အနက် (၃၁)မိုင် (၁၇%)သာ ဆောင်ရွက်ပြီးစီးကြောင်းနှင့်စစ်ကိုင်းတိုင်းဒေသကြီး(၃)မြို့နယ်(၂၀)မိုင်၊ မကွေးတိုင်းဒေသကြီး(၁၈)မြို့နယ်(၉၅)မိုင်နှင့် မန္တလေးတိုင်းဒေသကြီး(၆)မြို့နယ်(၃၀)မိုင်၊ နယ်နိမိတ်ပြင်ဆင်ရန်အတွက် လုပ်ငန်းစတင်ဆောင်ရွက်နိုင်မှု လုံးဝမရှိသေးကြောင်းစိစစ်တွေ့ရှိရပါသည်။

၃။ နယ်နိမိတ်ပြင်ဆင်ခြင်းဆောင်ရွက်ရန် သတ်မှတ်ကာလမှာ အောက်တိုဘာလမှဖေဖော်ဝါရီလအထိဖြစ်ပြီး လက်ရှိအခြေအနေတွင် လုပ်ငန်းဆောင်ရွက်ရန် ရက်ပေါင်း(၄၀)ခန့်သာ ကျန်ရှိတော့သဖြင့် ဌာနမှဆောင်ရွက်ရန်ညွှန်ကြားထားသည့်အတိုင်း လုပ်ငန်းအဆင့်(၄)ဆင့်အား အရည်အသွေးပြည့်မီစွာ အချိန်မီပြီးစီးရေး အလေးထားဆောင်ရွက်သွားရန် ၊ သက်ဆိုင်ရာ မြို့နယ်တာဝန်ခံများမှ

ညွှန်ကြားချက်ပါလုပ်ငန်းအဆင့်အလိုက် ဆောင်ရွက်ပြီးစီးမှုအခြေအနေကို အပတ်စဉ်တိုးတက်မှု တွင် နောက်ဆက်တွဲ(က)ပါအတိုင်း မှတ်ချက်အဖြစ် ဖြည့်စွက်ဖော်ပြရန်နှင့် သက်ဆိုင်ရာခရိုင်/တိုင်း ဒေသကြီးများမှလည်း သက်မှတ်ကာလအတွင်း ညွှန်ကြားချက်များအတိုင်း စနစ်တကျ အချိန်မီ အရည်အသွေးမီပြီးစီးရေး ကြိုးကြပ်/ကွပ်ကဲ/စိစစ်ဆောင်ရွက်သွားရန် နှိုးဆော် အကြောင်းကြား ပါသည်။

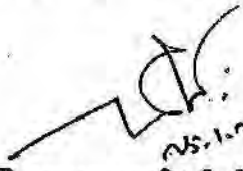
  
၇/၁၂/၂၀၁၇

ညွှန်ကြားရေးမှူးချုပ်(ကိုယ်စား)

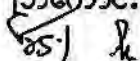
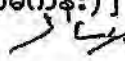
[ဘကောင်း၊ ညွှန်ကြားရေးမှူး(စီမံကိန်း)]  
 

မိတ္တူကို-

- ၁။ ဒုတိယညွှန်ကြားရေးမှူးချုပ်၊ အပူပိုင်းဒေသစီမံလမ်းစဉ်ပြည်ရေးဦးစီးဌာန
- ၂။ ရုံးလက်ခံ
- ၃။ မျှောစာတွဲ
- ၄။ အမှုတွဲဖိုင်

၂၀၁၆-၂၀၁၇ ဘဏ္ဍာနှစ်၊ သဘာဝတောကျွန်းများထိန်းသိမ်းကာကွယ်ခြင်းနှင့် ပူးတွဲဆောင်ရွက်ရသည့် နယ်နိမိတ်ပြင်ဆင်ခြင်းလုပ်ငန်းတိုးတက်မှု

ရက်စွဲ.....

စဉ်	လုပ်ငန်းအမည်	ရေတွက်ပုံ	လျာထားချက်	ယခင်	ယခု	ပေါင်း
၁။	နယ်နိမိတ်ပြင်ဆင်ခြင်းလုပ်ငန်း	မိုင်				
	(က)ပြင်ဆင်ရန်လိုအပ်သော (၅)နှစ်နှင့် အထက်တောထိန်းစရိယာနယ်နိမိတ် များစစ်ဆေးခြင်း	မိုင်				
	(ခ)ကျိုးပဲ့ပျက်စီးသည့်ဘုတ်တိုင်များ ပြင်ဆင်ရန်ဓာတ်ပုံမှတ်တမ်းရိုက်ကူး တင်ပြခြင်း	ခု				
	(ဂ)မူလဘုတ်တိုင်(၂)တိုင်ကြား၌ဘုတ်တိုင် အသစ်စိုက်ထူခြင်းနှင့်ဘုတ်တိုင်အမှတ် စဉ် တပ်ခြင်း	လုံး				
	(ဃ)ဆက်စပ်လုပ်ငန်းများဆောင်ရွက်ခြင်း (၁)နယ်နိမိတ်လမ်းကြောင်းတစ်လျှောက် ရှင်းလင်းခြင်း (၂)ကြော်ငြာပြားများအသစ်လဲလှယ် တပ်ဆင်ခြင်း (၃)နယ်နိမိတ်မှန်ထစ် ထစ်မှတ်ခြင်း	မိုင် ခု ခု				